

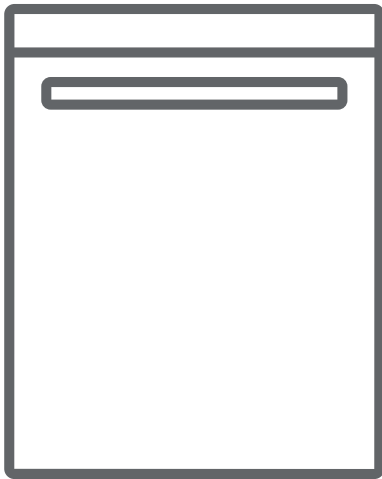

Electrolux

CT 洗碗機 / 使用說明書



KEE27200LW

感謝您選擇本產品

本使用說明書提供重要的安全資訊及使用說明，協助您操作和維護您的洗碗機產品。使用您的洗碗機之前，請花些時間閱讀本使用說明書，並妥善保存供未來參考用。

圖示	類型	意義
	警告	可能導致嚴重受傷或死亡
	觸電風險	危險電壓風險
	火災	火災風險
	小心	受傷或財產損壞風險
	重要 / 注意	如何正確操作系統

目錄

1. 安全指示	1
1.1. 一般安全警告.....	1
1.2. 安裝警告.....	2
1.3. 在使用期間.....	3
2. 安裝	6
2.1. 放置洗碗機.....	6
2.2. 連接水源.....	6
2.3. 進水管.....	6
2.4. 排水管.....	6
2.5. 連接電線.....	7
3. 技術規格	8
3.1. 整體外觀.....	8
3.2. 技術規格.....	8
4. 使用洗碗機之前	9
4.1. 第一次使用洗碗機的準備.....	9
4.2. 軟化鹽使用.....	9
4.3. 填充軟化鹽.....	9
4.4. 水質硬度表.....	10
4.5. 水質軟化系統.....	10
4.6. 設定.....	10
4.7. 使用洗滌劑.....	10
4.8. 填充洗滌劑.....	11
4.9. 使用多效洗滌劑.....	11
4.10. 使用光潔劑.....	11
4.11. 填充光潔劑和設定.....	11
5. 將碗盤裝入洗碗機	12
5.1. 建議.....	12
5.2. 碗籃裝載方式.....	14
6. 洗程表	15
7. 控制面板	16

7.1. 改變洗程.....	16
7.2. 取消洗程.....	17
7.3. 關閉洗碗機.....	17
8. 清潔與維護.....	19
8.1. 清潔洗碗機和濾網.....	19
8.2. 噴水臂.....	19
8.3. 排水泵.....	20
9. 疑難排解.....	21

1. 安全指示

1.1. 一般安全警告

- 使用洗碗機之前，請仔細閱讀以下指示，並妥善保存本說明書，以供未來參考用。

 在安裝前，請檢查洗碗機的外包裝，拆裝後，請先檢查洗碗機的外表面。如果洗碗機看起來有損傷，或者如果包裝打開，請勿操作洗碗機。

- 包裝材料是要保護洗碗機在運送過程中不發生可能的損傷，這些包裝使用可回收的環保材料。使用回收材料可減少原料消耗，並減少廢棄物的產生。

 如果8歲以上的兒童、身障和感官能力或心智能力減損之人，或缺乏知識和經驗之人欲使用此洗碗機，必須有人監督或指導如何以安全的方式使用此洗碗機，且必須了解涉及的危險。不可讓兒童將此洗碗機當作玩具。

 取下包裝材料，並將包裝材料放置在兒童拿取不到的地方。

 讓兒童遠離軟化鹽、洗滌劑和光潔劑。

 在洗滌後，洗碗機內可能有些殘渣。打開洗碗機後，勿讓兒童接近。

1.2. 安裝警告

- 請選擇合適及安全的地方來安裝您的洗碗機。
- 本洗碗機只能使用原廠零配件。

 安裝之前應拔掉洗碗機的插頭。

 您的洗碗機必須由獲得授權的服務代理商來安裝。
除了獲得授權的代理商外，任何其他人的安裝可能使您的保固失效。

 請檢查室內電力保險絲系統的連接是否符合安全規定。

 所有電氣連接必須符合銘牌上的數值。

 確保洗碗機不要壓在電源線上。

 切勿使用延長線或多孔插座來連接。

 安裝洗碗機後，應可隨時插拔插頭。

- 在安裝後第一次使用時，請讓洗碗機空機清洗一次。

 在將洗碗機選擇放置位置的過程中，請勿插上插頭。

 務必使用隨您的洗碗機所附有包覆層的插頭。

 如果電線損壞，只能由合格的電氣師來更換。

 注意：如果安裝位置不當，當洗碗機的門被打開時，可能有物品掉落的危險，甚至有受傷風險。

1.3. 在使用期間

- 本洗碗機僅適用家庭使用，勿用於其他目的。若使用於商業用途，將使保固失效。

 請勿站在、坐在或放置重物在洗碗機打開的門上。

 只使用特別為洗碗機生產的洗滌劑和光潔劑。
本公司對任何不當使用所造成的損壞不負任何責任。

 請勿飲用來自洗碗機的水。

 請勿將任何化學溶劑放入洗碗機的清洗部分元件，因為這可能造成爆炸危險。

- 欲在洗碗機中清洗塑膠製品，應先檢查塑膠製品的耐熱程度。



 只能將適合使用洗碗機洗滌的物品放入洗碗機，且勿於洗碗籃中放置過多碗盤。

 請勿在洗碗機運轉時把門打開，熱水可能潑濺出來。如果門被打開，安全裝置會讓洗碗機停止。

 不可讓洗碗機的門一直開著，這可能造成意外。



 在將刀子及其他尖銳物品放置在刀叉匙放置的餐具籃或餐具抽屜中時，刀面和尖銳部分應朝下。

 如果洗碗機故障，只能由獲授權的維修公司來執行維修，否則保固將失效。

  在維修工作開始之前，應先將洗碗機的電源插頭拔掉。請勿用拉扯電線的方式拔掉洗碗機的插頭。並關閉水龍頭。

 基於安全理由，當洗程結束時，應拔掉插頭。

 為了避免觸電，請勿用濕手拔洗衣機的插頭。

  應用手握取洗碗機的插頭拔下，切勿拉扯電線。

回收

- 洗碗機的某些元件和包裝是使用可回收的材料製成。
- 塑膠部分標示國際縮寫字，例如>PE<、>PP<等。
- 紙板是使用回收紙製成，可放入廢紙箱回收。
- 不適合當作家庭廢棄物的材料必須送交回收中心處置。
- 聯絡適當的回收中心，以獲得如何處置不同材料的資訊。

包裝與環境

- 包裝材料是要保護洗碗機在運送過程中不發生可能的損傷，這些包裝使用可回收的環保材料。使用回收材料可減少原料消耗，並減少廢棄物的產生。

CE合規聲明

本公司在此聲明，我們的產品符合可適用的歐盟指令、決議及法規，以及參考的標準中所列的各項要求。

處置舊洗碗機



產品或包裝上的此符號表示該產品不可當作家庭廢棄物來處理，應送交到適當的電氣和電子設備回收地點。如果本產品廢棄後的處置不當，可能對環境和人體健康造成潛在負面影響，而確保本產品受到正確處置，即是在幫助減少這些負面結果。欲獲得有關本產品回收的更詳細資訊，請聯絡您當地的市政府單位、家庭廢棄物處置服務中心，或您購買本產品的商家。

2. 安裝

2.1. 放置洗碗機

放置洗碗機時，應將它放置在可輕易裝入和拿出碗盤的區域。請勿將本洗碗機放置在周遭環境溫度低於 0°C 的區域。

在拆除包裝並放置洗碗機之前，應閱讀包裝上的所有警告資訊。

將洗碗機安裝在水龍頭或排水管附近。放置洗碗機時應考慮清楚，接線不應任意改變。洗碗機周圍應留有足夠的空間，以便在清潔時容易移動。

 確保進水管和排水管沒有被擠壓或困住，且洗碗機放置後不應壓在電線上。調整支腳，讓洗碗機保持水平和平衡。洗碗機應放置在平坦的地面上，否則會不穩定，且洗碗機的門將無法適當關上。

2.2. 連接水源

我們建議在進水口安裝一個過濾器，防止您的洗碗機因為來自室內管路的污染（砂、鏽等）而受損，這也有助於防止洗碗機在洗滌後有黃漬和沉澱物形成。

2.3. 進水管

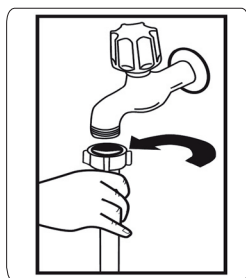

進水管的接頭直徑應為 $3/4$ 英吋

 **警告：**使用隨洗碗機所附的新進水管，請勿使用舊機的水管。

 **警告：**在連接新水管之前應先讓水流經水管。

 **警告：**將水管直接連接到進水龍頭。水龍頭提供的壓力至少應有 0.03 MPa ，最大不超過 1 MPa 。如果壓力超過 1 MPa ，兩個接頭之間必須安裝釋壓閥。

 **警告：**在完成連結後，將水龍頭完全打開，並檢查是否有漏水。在洗滌程序完成後，務必關閉進水龍頭。

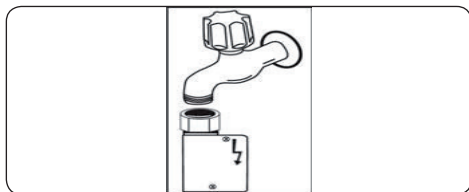

 有些機款配有Aquastop出水管。請勿損壞它，或讓它打結或扭曲。

2.4. 排水管

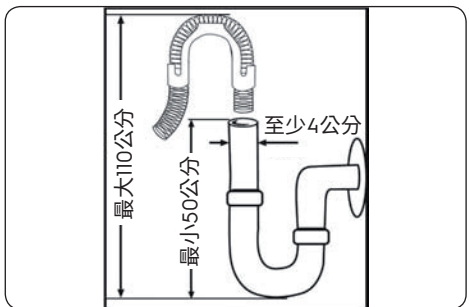

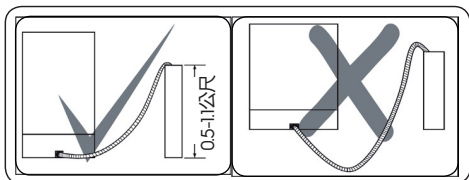

將排水管直接連接到排水孔或水槽的出口栓。這個接線應距離地板至少 50 公分，最大 110 公分。

 **重要：**如果使用的排水管超過 4 公尺，將會無法有效地洗滌碗盤。



2.5. 連接電線

 將產品連接到有保險絲保護的接地插座，連接的插座應符合「技術規格」表中的數值。

 洗碗機的接地插頭必須連接到有適當電壓和電源供應的接地插座。

 洗碗機連接的電源的保險絲額定值應至少有12安培。

3. 技術規格

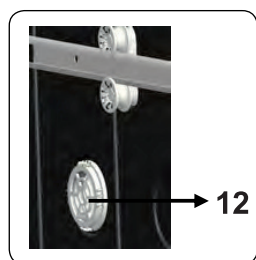
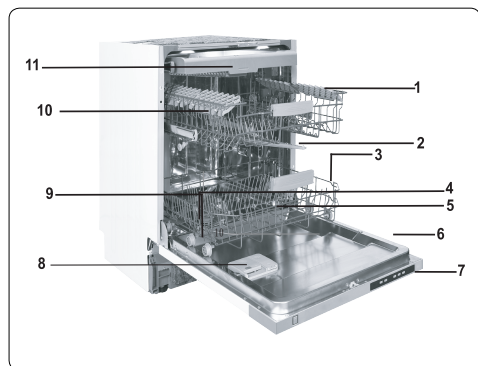

3.1. 整體外觀

1. 含掛物架的上網籃
2. 上噴水臂
3. 下網籃
4. 下噴水臂
5. 濾網
6. 額定值銘牌
7. 控制面板
8. 洗滌劑和光潔劑分配器
9. 軟化鹽分配器
10. 上籃掛物架彈簧鎖
11. 餐具抽屜
12. Mini-Active烘乾單元：此系統為您的碗盤提供較佳的烘乾效能

3.2. 技術規格

容量	13人份
尺寸(公釐)	
高度	820(公釐)
寬度	598(公釐)
深度	550(公釐)
淨重	29.5公斤
額定電壓/ 頻率	110V / 60Hz
總電流(安培)	12(安培)
消耗功率(瓦)	1000(瓦)
供水壓力	最大： 1 (Mpa) 最小： 0.03 (Mpa)

4. 使用洗碗機之前

4.1. 第一次使用洗碗機的準備

- 確定水和電的使用規格均符合洗碗機安裝說明中所指定的數值。
- 取出洗碗機中的所有包裝材料。
- 設定水質軟化器的程度。
- 填充光潔劑槽。

4.2. 軟化鹽使用 (如可取得)

為了發揮良好的洗滌功能，洗碗機需要使用軟水，亦即鈣含量較低的水，否則碗盤上和洗碗機裡面會殘留白石灰，這會對洗碗機的洗滌、乾燥和光亮效果造成負面影響。當水流經軟化系統，形成硬度的離子會從水中被去除，水就會達到獲得最佳洗滌效果所需的軟度。視流入的水的硬度而定，這些讓水硬化的離子會在軟化系統中快速累積。因此，軟化系統必須妥善維護，才能在下一次洗滌期間達到相同的效能。基於此目的，應使用洗碗機專用軟化鹽。

本洗碗機只能使用洗碗機專用的軟化鹽來軟化水，請勿使用容易溶解的小顆粒或粉末型的鹽。使用任何其他種類的鹽可能損壞您的洗碗機。

4.3. 填充軟化鹽 (如可取得)

欲加入軟化鹽，請逆時針旋轉鹽槽蓋來打開鹽槽。(1)(2)第一次使用時，在槽中加入1公斤的軟化鹽和水(3)，直到幾乎要流出來。如果有漏斗，可使用漏斗(4)來填充較為方便。蓋回蓋子並拴緊。每洗滌20到30回合後，應為洗碗機填滿軟化鹽（約1公斤）。

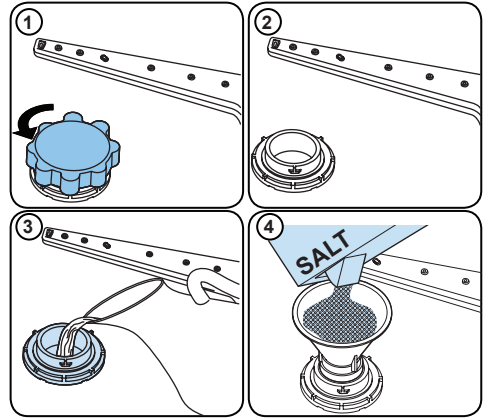

第一次使用只加水到鹽槽。

使用特別為洗碗機製造的軟化鹽。

當您啟動洗碗機，鹽槽裝了水，因此請先加入軟化鹽，再啟動您的洗碗機。

如果軟化鹽流出來，而您沒有立刻啟動洗碗機，請執行某個短時洗滌程序來防止您的洗碗機被腐蝕。

4.4. 水質硬度表

程度	德國dH	法國dF	英國dE	指示燈
1	0-5	0-9	0-6	P1-9h LED燈亮起
2	6-11	10-20	7-14	P2-9h LED燈亮起
3	12-17	21-30	15-21	1/2-9h LED燈亮起*
4	18-22	31-40	22-28	3h-9h LED燈亮起
5	23-31	41-55	29-39	6h-9h LED燈亮起
6	32-50	56-90	40-63	P1-6h-9h LED燈亮起

備註：

- 1) 德國的水質硬度測量度數
 - 2) 毫莫耳(milimol)為國際水質硬度單位
- *原廠設定值

4.5. 水質軟化系統

本洗碗機配備了一個水質軟化器，可降低水源的水質硬度。欲確定您的自來水硬度，請聯絡自來水公司，或使用試紙（如可取得）來測量。

4.6. 設定

欲改變軟化鹽程度，請遵守以下步驟：

- 打開洗碗機的門。
- 啟動洗碗機。當洗碗機一被啟動時，按下「洗程選擇」(Programme)按鍵。
- 持續按下「洗程選擇」(Programme)按鍵，直到所有LED燈都閃爍一次。
- 洗碗機會顯示最後的設定。
- 按下「洗程選擇」(Programme)按鍵來設定軟化鹽程度。
- 關閉洗碗機可儲存設定。

4.7. 使用洗滌劑

只能使用專門為家用洗碗機設計的洗滌劑。將洗滌劑放置在涼爽、乾燥且兒童無法取得的地方。為選擇的洗程加入適量的洗滌劑，以確保達到最佳的洗滌效果。需要的洗滌劑量取決於週期、裝載量以及碗盤的髒污程度。

在洗滌劑槽填充的洗滌劑請勿超過需要的量，否則您會在玻璃杯和碗盤上看到白色條痕或一層藍色的東西，且可能造成玻璃腐蝕。持續使用過多的洗滌劑可能造成洗碗機損壞。

使用太少洗滌劑可能造成清潔效果不佳，而且您可能在硬水中看到白色條痕。欲獲得進一步資訊，請參照洗滌劑製造商的指示。

4.8. 填充洗滌劑

按下彈簧鎖可打開分配器，然後倒入洗滌劑。蓋上蓋子然後往下壓，直到鎖定在位置上。在每一種洗程開始之前，應再填充分配器。如果碗盤非常髒，請在預備洗滌的洗滌劑槽額外加入洗滌劑。

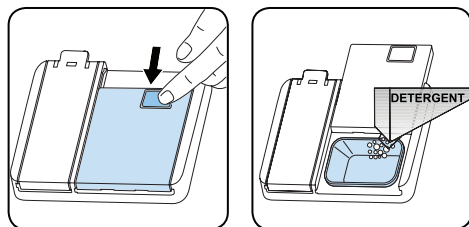

4.9. 使用多效洗滌劑(洗碗錠)

這些產品應根據製造商的指示使用。

切勿將多效洗滌劑放入洗碗機裡面或刀叉匙餐具籃/餐具抽屜。

視結合的功能而定，多效洗滌劑不僅含有洗滌劑，也含有光潔劑、取代軟化鹽物質及其他添加成分。

我們建議您在短時洗程勿使用多效洗滌劑。

在這些洗程時，請使用粉末洗滌劑。

如果您在使用多效洗滌劑遇到問題，請聯絡洗滌劑製造商。

當您不再使用多效洗滌劑，請確保水質硬度和光潔劑被設定在正確的程度。

4.10. 使用光潔劑

光潔劑有助於乾燥碗盤，而不留下痕跡。為了讓器皿和透明玻璃杯不留下痕跡，必須使用光潔劑。在高溫沖水階段會自動釋放光潔劑。

如果份量設定低，碗盤上仍會有痕跡，且碗盤

不會乾燥和清洗乾淨。如果光潔劑份量設定得太高，您會在玻璃杯和碗盤上看到一層藍色的東西。

4.11. 填充光潔劑和設定

欲填充光潔劑槽，請打開光潔劑槽的蓋子。在槽中將光潔劑填充到「最大」(MAX)程度，然後關上蓋子。小心不要讓槽中的光潔劑流出，如有任何濺灑，應擦拭乾淨。

欲改變光潔劑程度，請遵守以下步驟：

- 打開洗碗機的門。
- 開啟洗碗機。當洗碗機一啟動，按下「洗程選擇」(Programme)按鍵。
- 持續按住「洗程選擇」(Programme)按鍵，直到所有LED燈都閃爍兩次。
- 洗碗機會顯示最後的設定。
- 按下「洗程選擇」(Programme)按鍵可改變光潔劑的程度。
- 關閉洗碗機可儲存設定。

出廠時的光潔劑程度設定為「4」。

如果碗盤未適當乾燥或仍有髒點，應增加光潔劑的程度。如果碗盤上有藍色痕跡形成，應減少光潔劑的程度。

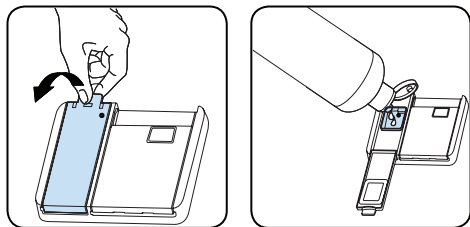

程度	光潔劑份量	指示燈
1	不分配光潔劑	P1-9h LED燈亮起
2	分配1個份量	P2-9h LED燈亮起
3	分配2個份量	1/2-9h LED燈亮起
4	分配3個份量	3h-9h LED燈亮起
5	分配4個份量	6h-9h LED燈亮起

5. 將碗盤裝入洗碗機

為了達到最佳效果，請遵守以下的碗盤裝入指導方針。

家用洗碗機中裝入的碗盤量，最多不能超過說明書上的容量，才可達到省水省電的效果。預先用手清洗餐具物品會增加水電消耗量，我們不建議您這麼做。您可以將咖啡杯、玻璃杯、玻璃碗、小盤子、碗等放置在上網籃中。不要將長玻璃杯並排，否則它們無法保持穩定，因此可能損壞。

在放置高腳玻璃杯和其他高腳杯時，應將它們靠在洗碗籃邊緣或掛物架上，且切勿彼此倚靠。

將咖啡杯、玻璃杯和壺等所有容器放入洗碗機時，開口應朝下，否則容器內會積水。如果洗碗機中有刀叉匙餐具抽屜，建議您利用刀叉匙格放置餐具，以達到最佳效果。將所有大物件(湯鍋、平底鍋、蓋子、大盤、大碗等)和非常髒污的碗盤放置在下網籃中。碗盤和刀叉匙不應互相堆疊擺放。

 **警告：**小心不要阻擋噴水臂的旋轉。

 **警告：**放好碗盤後，應確定碗盤沒有阻擋洗滌劑分配器打開。

5.1. 建議

碗盤上如有大塊食物殘渣，應先去除再放入洗碗機中。放好碗盤後，可啟動洗碗機。

 請勿在洗碗籃中放入過多碗盤，或者將碗盤放入錯的洗碗籃中。

 **警告：**為了避免受傷，放置長柄和尖頭的刀子時，尖頭應朝下或水平地放置在洗碗籃上。

上網籃高度調整

將軌道末端的軌道止夾轉到側邊，便可將網籃打開（如下圖所示），接著往上拉，便可取出籃子。改變滾輪的位置，接著將籃子重新裝回到軌道上，並確定關上軌道止夾。當上網籃在較高的位置，湯鍋及平底鍋等較大的物件可放置於下網籃內。

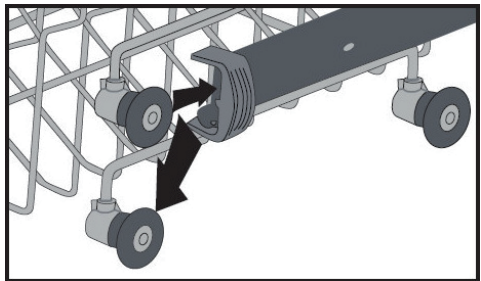
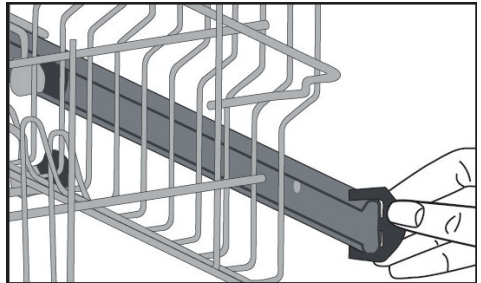

可調整高度的掛物架(樁型)

有了可調整高度的掛物架，玻璃杯和咖啡杯可放置在掛物架上或下方。掛物架可調整到兩種不同的高度。刀叉匙和廚房器具等也可水平地放置在掛物架上。

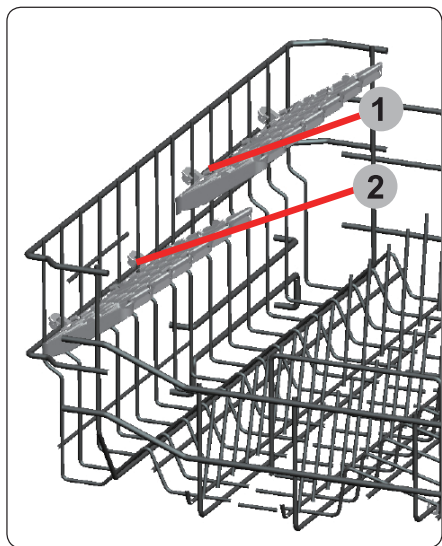

上方刀叉匙餐具抽屜

上方刀叉匙餐具抽屜是設計來讓您放置叉子、湯匙和刀子、長柄勺和小物件。



警告：刀子和其他尖銳物件必須水平地放置在刀叉匙餐具抽屜中。

四個可折式掛物架

有了可折式掛物架，可以比較容易放置湯鍋和平底鍋等較大物件。每個部分都可以單獨折起。如圖所示，掛物架可以抬高或折下。

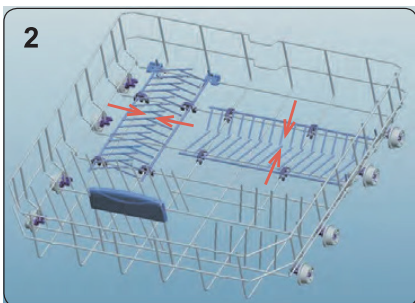
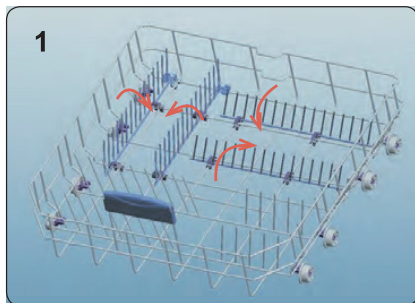

湯鍋和平底鍋等大物件也可放置於上網籃中，依擺放種類決定讓可折式掛物架抬高或折下。

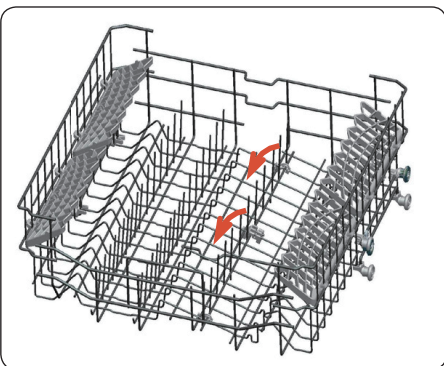

5.2. 洗碗籃裝載方式

下網籃

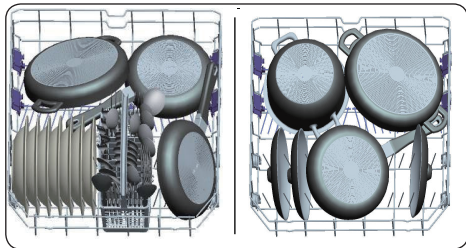

上網籃

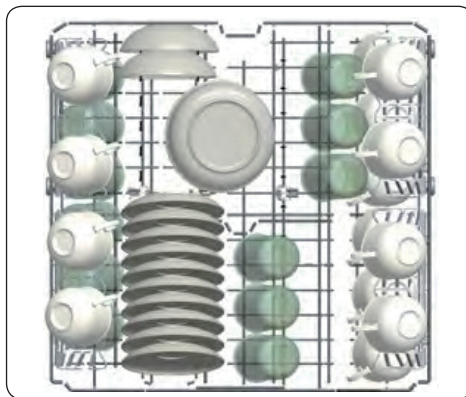

不正確碗盤裝載方式

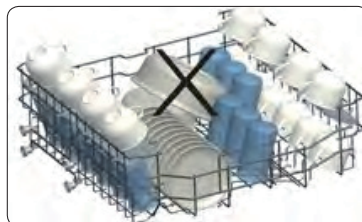
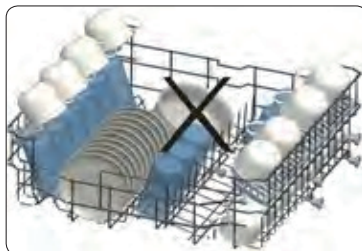
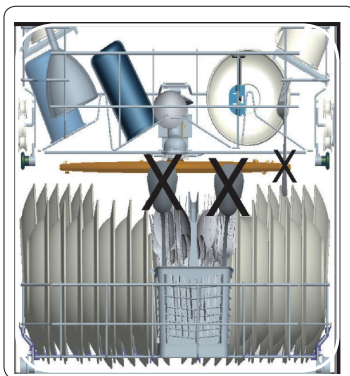
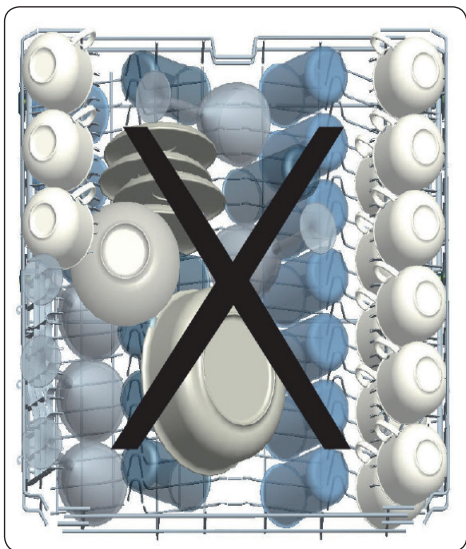

不適合洗碗機清洗的物品

- 菸灰、殘餘的蠟燭及打亮、上漆、含有化學物質及鐵合金材質的餐具及器皿。
- 含有木頭、骨頭、象牙或珍珠材質的叉子、湯匙和刀子；上膠的物品及具有腐蝕性、酸性或鹼性化學物質的物品。
- 不耐高溫的塑膠製品、銅或錫塗層的容器、鋁製和銀製物品。
- 部分細緻的玻璃品、印有裝飾圖案的瓷器；具有水晶黏附的餐具、含鉛的水晶玻璃、砧板及合成纖維物品。
- 可將液體吸附於其表面的物品，例如海綿或廚房地墊。



重要：請購買可使用洗碗機清洗的廚房用品。

6. 洗程表

	P1	P2	P3	P4	P5	P6
洗程名稱	經濟節能	AUTO 智能洗程	高溫洗程 70°C	快洗65°C	超快洗 40°C	預洗
髒污類型	標準洗程，適合於日常使用、正常髒污的碗盤，可省水省電。	智能洗程，適合於非常髒污的碗盤。	適合於非常髒污的碗盤，需要高溫衛生清潔。	適合於日常使用、正常髒污的碗盤，完成時間較快。	適合於輕度髒污的碗盤，可快速洗滌完成。	適合於為您打算稍後再清洗的碗盤沖水。
髒污程度	中度	重度	重度	中度	輕度	輕度
洗滌劑量 A: 25毫升 B: 15毫升	A	A	A	A	A	-
洗程時間 (時:分)	04:03	02:16-02:48	02:58	01:10	00:45	00:15
耗電量 (度電/週期)	0.937	1.450-1.700	1.900	1.100	0.740	0.020
耗水量 (公升/週期)	9.0	11.9-17.2	16.0	12.0	12.4	4.5

- 洗程時間會因為碗盤量、水溫、周遭溫度及選擇的附加功能而改變。
- 如果您的機款有水濁度感測器，那麼會具有「智能」(Auto)洗程。
- 「經濟節能」(Eco)洗程適合於清潔正常髒污的碗盤，基於這個用途，從省水省電的角度來看，它是最有效率的洗程，因此被用來評估是否符合歐盟的環保設計法規。
- 只要根據洗碗機的指示來執行，使用家用洗碗機來清潔碗盤會比手洗來得省水省電。
- 針對快洗的短時洗程，只能使用粉末洗滌劑。
- 短時洗程不包括烘乾的乾燥程序。
- 為了協助碗盤的乾燥，我們建議在洗程完成後把門稍微打開。
- 您可掃描能源標籤上的QR條碼進入產品資料庫，以獲得其機款相關資訊。

 **備註：**根據1016/2010和1059/2010規範，經濟節能洗程得的能源消耗量數值可能不同。此表與2019/2022和2017/2022規範是一致的。

7. 控制面板

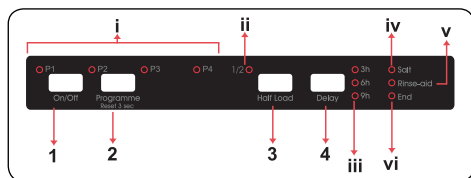

1. 電源 (On/Off) 按鍵
2. 洗程選擇 (Programme Selection) 按鍵
 - i. 洗程 (Programme) LED燈
3. 節約洗程 (Half Load) 按鍵
 - ii. 節約洗程 (Half Load) LED燈
4. 延遲啟動 (Delay) 按鍵
 - iii. 延遲啟動 (Delay) LED燈
- iv. 軟化鹽 (Salt) 指示燈
- v. 光潔劑 (Rinse Aid) 指示燈
- vi. 清洗完成 (End of Programme) 指示燈

1. 「電源」按鍵

按下「電源」按鍵，可啟動洗碗機。當洗碗機開啟時，「清洗完成」指示燈 (vi) 會亮起。

2. 「洗程選擇」按鍵

按下「洗程選擇」按鍵，可為您的碗盤選擇適當的洗程。對應於所選程序的「洗程」LED燈 (i) 會亮起，且「洗程結束」指示燈 (vi) 會關閉。當門被關上時，洗程會自動開始。

3. 「節約洗程」按鍵

按下「節約洗程」按鍵，可減少所選洗程的持續時間，因此省電省水。當「節約洗程」選項被選擇時，「節約洗程」LED燈 (ii) 會亮起。

4. 「延遲啟動」按鍵

按下「延遲啟動」按鍵，可預約洗程的開始時間，亦即在3小時、6小時或9小時後開始。按一次可預約3小時後開始的時間，按兩次可預約6小時，而按三次可預約9小時。按下「延遲啟動」(Delay Timer) 按鍵，可改變或取消預約的開始時間。對應於剩餘的預約時間 (3小時、6小時、9小時) 的「延遲啟動」

LED燈 (iii) 將亮起。如果您在啟動預約時間後關閉洗碗機，預約的時間將被取消。

注意：如果您選擇不要開始執行所選的洗程，請閱讀「改變洗程」以及「取消洗程」部分。

注意：如果軟化鹽不足，軟化鹽指示燈 (iv) 會亮起，指出鹽槽需要補充。

注意：如果光潔劑不足，光潔劑指示燈 (v) 會亮起，指出光潔劑槽需要填充。

7.1 改變洗程

欲在洗碗機運轉期間改變洗程，請遵守以下步驟：

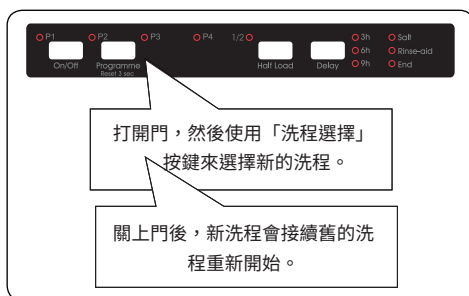

注意：避免水潑濺出來，在洗程完成之前先把門稍微打開一點來停止洗程。

7.2. 取消洗程

遵守以下步驟，可在洗碗機運轉時取消洗程

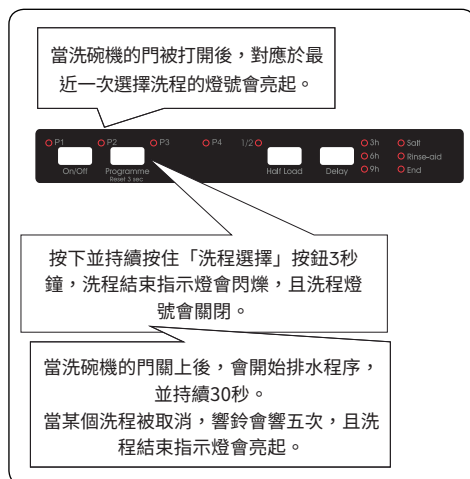

當洗碗機的門被打開後，對應於最近一次選擇洗程的燈號會亮起。

按下並持續按住「洗程選擇」按鈕3分鐘，洗程結束指示燈會閃爍，且洗程燈號會關閉。

當洗碗機的門關上後，會開始排水程序，並持續30秒。
當某個洗程被取消，響鈴會響五次，且洗程結束指示燈會亮起。

7.3. 關閉洗碗機

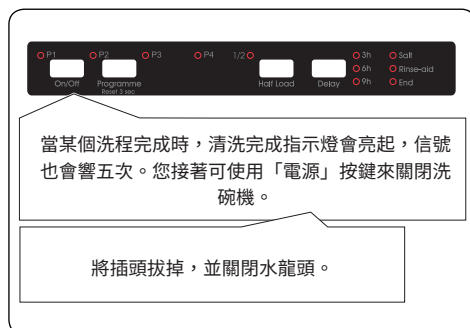

當某個洗程完成時，清洗完成指示燈會亮起，信號也會響五次。您接著可使用「電源」按鍵來關閉洗碗機。

將插頭拔掉，並關閉水龍頭。

 **注意：**在洗程完成之前請勿把門打開。

 **注意：**當洗程在運轉時，如果洗碗機的門被打開或突然斷電，洗程在門被關上或電力恢復時會繼續進行。

 **注意：**當洗程在運轉時，如果洗碗機的門被打開或突然斷電，洗程在門被關上或電力恢復時會繼續進行。

響鈴的音量控制

欲改變響鈴聲量，請遵守以下步驟：

1. 將門打開，同時按下「洗程選擇」(Programme)(2)和「節約洗程」(Half Load)(3)按鍵3秒鐘。
2. 在音量設定確認後，響鈴會發出一聲長響聲，洗碗機會顯示最後設定的音量，從「S0」到「S3」。
3. 要降低音量，請按下「洗程選擇」(Programme)(2)按鍵，要增加音量請按下「節約洗程」(Half Load)(3)按鍵。
4. 當音量改變，下表顯示的對應LED燈會亮起。

音量	LED燈			
	1/2小時	3小時	6小時	9小時
S0				X
S1			X	X
S2		X	X	X
S3	X	X	X	X

5. 欲儲存選擇的音量，應關閉洗碗機。

「S0」音量代表所有聲音都被關閉。出廠時的設定為值「S3」。

5.欲儲存選擇的設定，請關閉洗碗機。
出廠時的設定是開啟「省電模式」。

資訊LED燈2.1(視機款而定)

LED指示燈	洗碗機的狀態
紅色、持續亮起	洗碗機正在執行洗程中
紅色、閃爍	洗程已被取消。
紅色、快速閃爍	洗碗機故障。請參照「自動故障警示以及解決方法」。
綠色、持續亮起	洗程完成。

8. 清潔與維護

清潔洗碗機是維持洗碗機使用壽命的重要方法。請務必完成正確的水質軟化設定(如有)，並使用正確的洗滌劑量來防止水垢累積。當軟化鹽指示燈亮起時，應補充軟化鹽槽。

使用洗碗機一段時間後，洗碗機可能累積了一些油垢和水垢。如果這種情況發生：

- 補充洗滌劑槽，但不要裝入任何碗盤。選擇一個在高溫下運轉的洗程，並讓洗碗機空機運轉。如果這不足以將洗碗機清潔乾淨，應使用專為洗碗機設計的清潔劑。
- 為了延長洗碗機的壽命，應每個月定期清潔洗碗機。
- 定期使用濕布擦拭門縫，以清除任何累積的殘渣或異物。

8.1. 清潔洗碗機和濾網

每星期至少清潔一次濾網和噴水臂。如果粗濾網和細濾網上有任何食物殘渣或異物，應將其去除並用水徹底清洗。

- a) 細濾網
- b) 粗濾網
- c) 金屬濾網

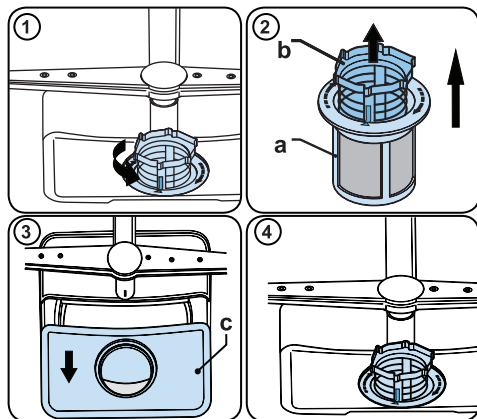

欲取下並清潔濾網組，應逆時針旋轉它，然後往上拉便可取下(1)。將粗濾網從細網器(2)中拉出。接著拉出並取下金屬濾網(3)。用大量的水沖洗濾網，直到完全清除殘餘物。重新安裝濾網。放回濾網，然後順時針旋轉(4)。

- 切勿使用沒有濾網的洗碗機。
- 濾網安裝不正確會降低洗滌效果。
- 為了讓洗碗機適當運轉，必須定期清潔濾網。

8.2. 噴水臂

確保噴水孔沒有塞住且噴水臂上沒有卡著任何食物殘渣或異物。如果有任何堵塞，請取下噴水臂，並於水下清潔。要取下上噴水臂，請順時針旋轉它，可將把它固定在位置上的螺帽鬆開，然後往下拉。再重新安裝上噴水臂，請確保螺帽適當栓緊。

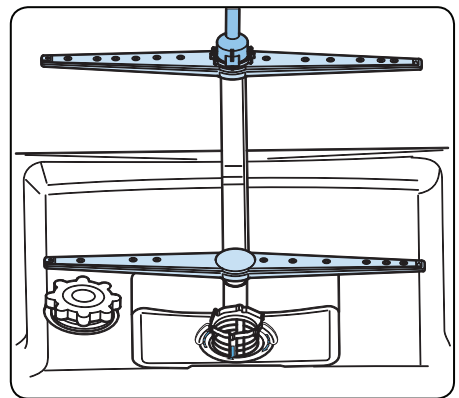

8.3 排水泵

濾網無法捕捉的大食物殘渣或異物可能阻塞廢水泵。

 小心割傷風險！

在清潔廢水泵時，請確保自己不會被破損的玻璃或尖銳的工具割傷。

在這種情況：

1. 務必先關閉洗碗機的電源。
2. 取出碗籃。
3. 取下濾網。
4. 舀出水，如需要可使用海綿。
5. 檢查此區域並移除異物。
6. 安裝濾網
7. 重新放入網籃。

9. 疑難排解

故障	可能的原因	疑難排解
洗程沒有啟動	洗碗機未插上插頭。	插上洗碗機的插頭。
	洗碗機未開啟。	按下「開/關」按鍵，啟動洗碗機。
	保險絲熔斷。	檢查室內的保險絲。
	進水龍頭沒有打開。	打開進水龍頭。
	洗碗機的門打開。	關上洗碗機的門。
	進水管和洗碗機的濾網堵塞。	檢查進水管和洗碗機濾網，確定沒有被堵塞。
洗碗機中有剩餘的水	排水管堵塞或扭曲。	檢查排水管，接著清潔排水管或矯正扭曲。
	濾網被堵塞。	清潔濾網。
	洗程未完成。	等待洗程完成。
洗碗機在洗滌期間停止	斷電。	檢查電源。
	進水故障。	檢查水龍頭。
在洗滌作業期間聽到搖晃或碰撞的聲音	噴水臂撞到下網籃中的碗盤。	移動或移除阻塞噴水臂的物品。
部分食物殘渣留在碗盤上	碗盤放置不正確，噴灑的水達不到受影響的碗盤。	勿於碗籃內裝太多碗盤。
	碗盤互相倚靠著。	依照「將碗盤裝入洗碗機」章節中的說明來放置碗盤。
	使用的洗滌劑不足。	依照洗程表中的指示，使用正確的洗滌劑量。
	選擇了錯誤的洗程。	使用洗程表中的資訊來選擇最適當的洗程。
	噴水臂被食物殘渣堵塞。	清除噴水臂孔中的小物體。
	濾網或排水泵堵塞或濾網放置錯誤	檢查排水管和濾網是否正確安裝。

故障	可能的原因	疑難排解
碗盤上殘留白色痕跡	使用的洗滌劑不足。	依照洗程中的指示，使用正確的洗滌劑量。
	光潔劑份量及/或水質軟化器設定太低。	增加光潔劑及/或水質軟化器的程度。
	水質硬度高。	增加水質軟化器的程度，並補充軟化鹽。
	軟化鹽槽蓋未適當關上。	檢查軟化鹽槽蓋是否適當關上。
碗盤未乾	未選擇烘乾選項。	選擇有烘乾選項的洗程。
	光潔劑份量設定太低。	增加光潔劑份量的設定。
碗盤上形成鏽漬	碗盤的不銹鋼品質不佳。	僅可使用適用於洗碗機清洗的碗盤。
	洗滌水中的鹽度高。	使用水質硬度表來調整水質硬度。
	軟化鹽槽蓋未適當蓋上。	檢查軟化鹽槽蓋是否適當蓋上。
	在補充軟化鹽時，有過多的鹽濺灑於洗碗機中。	使用漏斗來為軟化鹽槽補充鹽，以免濺灑。
	電源接地不良。	與合格的電氣師諮詢。
洗滌劑槽中殘留洗滌劑	當洗滌劑槽仍是潮濕的時補充洗滌劑。	在使用前，確定洗滌劑槽是乾燥的。

自動故障警示以及解決方法

問題代碼					可能的故障	解決方法
P1	P2	1/2	3h	6h		
					進水系統故障	確定進水龍頭是打開的且水正在流動。
						將進水管從水龍頭拔掉，然後清潔水管的濾網。
						如果錯誤仍然存在，請聯絡維修部門。
					壓力系統故障	聯絡維修部門。
					持續進水	關閉水龍頭，然後聯絡維修部門。
					無法排水	排水管和濾網可能是阻塞的。
						取消洗程。
						如果錯誤仍然存在，請聯絡維修部門。
						聯絡維修部門。
					加熱器故障	聯絡維修部門。
					水溢流	拔下洗碗機的插頭，並關閉水龍頭。
						聯絡維修部門。
					電子晶片故障	聯絡維修部門。
					過熱	聯絡維修部門。
					加熱感測器故障	聯絡維修部門。
					高電壓故障	聯絡維修部門。
					低電壓故障	聯絡維修部門。

安裝與維修程序務必由獲得授權的服務代理商來執行，以避免可能的風險。如果由未經授權之人來執行維修，原廠對此而造成的損壞不負任何責任。維修作業只能由合格的技師來執行。如果必須更換元件，務必只使用原廠的備用零件。
不當維修或使用非原廠的備用零件，可能造成相當大的損壞，並讓使用者面臨相當大的風險。

產品保證書**親愛的客戶：**

感謝您選購瑞典伊萊克斯Electrolux公司的產品，為維護您的權益，請登入伊萊克斯產品註冊網站填寫您的產品註冊資料，即可成為伊萊克斯會員。成為會員除了產品保固權益之外，另可享有產品優惠、不定期產品健檢、新品體驗會以及各種精心策畫的限定活動。

伊萊克斯產品上網註冊步驟：**1. 進入伊萊克斯產品註冊網站**

<https://www.electroluxlifestyle.com.tw/產品註冊/>

完成會員登錄及產品註冊。

2. 或掃描下方QRcode進入產品註冊網站

若您未上網加入伊萊克斯會員，請填妥本頁下方資料，並確認有加蓋經銷店章含購買日期（或將發票等購買憑證，與此保證書一起妥善留存），於產品送修時出示，方可享有產品保固權益。（保固服務內容請詳閱背面之服務保證範圍）以下資料請參考產品機身上之標籤填寫。

品名: _____

型號: _____

機號或製造號碼: (SER) _____

發票號碼: _____

購買日期: _____

經銷商店章

服務保證範圍：

伊萊克斯商品依據不同產品類別，在正常使用狀態下所發生之故障，提供以下保固服務：
(起算日期請參考下方詳細說明)

- 大家電產品自購買日起提供**二年免費**保修服務。
包括嵌入式(蒸)烤箱、感應爐、瓦斯爐、排油煙機、冰箱、洗碗機、洗衣機、乾衣機等。
- 洗衣機之變頻馬達自購買起提供**十年免費**保修服務。

特殊保固期限：

於營業場所使用者依原保固期限**減半**。

非保固範圍：

下列情形非屬保固範圍，檢修需酌收服務費，若需零件更換，則依循本公司服務零件檢修價目表收費。

- 展示機、非功能組件、耗材或配件
(包括照明類組件、烤盤、蒸烤盤、烤架、洗碗籃架、爐架、爐頭、冰箱收納盒、淨水濾芯、濾網等)
- 外觀或表面磨損
- 經檢測後零組件未故障，而使用者要求更換
- 使用非原廠之零件或耗材
- 安裝或使用不當、自行拆修或經非本公司授權之服務人員檢修所引起的故障
- 安裝位置遷移或搬運所引起的損壞或故障
- 因天災、蟲(鼠)害、雷擊等不可抗力因素所造成之損害或故障
- 存放環境因素造成之線路、零件氧化或故障
- 未按規定之電壓使用者(未依照建議使用產品而造成之人身傷害或產品損壞，不在本公司的保固範圍內)
- 非透過新加坡商伊萊克斯股份有限公司台灣分公司授權之經銷商購買的產品

此產品僅限於台灣地區使用，並僅適用於台灣地區購買使用者。如於其他地區/國家使用而造成電器損壞，不在保固範圍之內。

若超過保固期限或是保固期限內需維修，請聯絡伊萊克斯客戶服務中心0800-888-259或E-mail至客服信箱 service.tw@electrolux.com，將安排到府收送或維修。

保固起算日期將採以下任一方式認定：

1. 有效保證卡之留存聯(加蓋經銷店章及註明購買日期)
2. 購買憑證(發票、收據等)正本或影本

若無以上資料者，則依照產品主機上之機號，往後推算三個月做為保固起算日期。

有鑒於世界各國對綠色環保意識的重視，伊萊克斯依循RoHS「危害性限制物質指令」誠實標示產品化學物質含量，關於本產品的RoHS 聲明書，請上伊萊克斯官網 --> 「服務」 --> 「產品資訊」 --> 「RoHS 聲明書」，依產品類別及型號檢索。
<https://www.electrolux.com.tw/support/rohs/>



Electrolux

