

EBF7531SBA

ZH 使用手冊 | 全嵌式洗碗機



# 歡迎光臨伊萊克斯，感謝您購買伊萊克斯家電產品。



獲得使用建議、產品使用手冊、故障解決方案、服務資訊：  
<https://www.electrolux.com.tw/>



註冊您的產品，以得到更優質的服務：  
<https://www.electrolux.com.tw/electrolux-member/#/>



為您的產品購買原裝配件和零件：  
<https://www.electrolux.com.tw/appliances/accessories/>

伊萊克斯保留更改產品、資訊和規格的權利，恕不另行通知。

## 內容

1. 安全資訊.....	3
2. 安全信息.....	4
3. 安裝.....	5
4. 產品說明.....	6
5. 控制面板.....	7
6. 洗程選擇.....	8
7. 基本設定.....	10
8. 首次使用前.....	13
9. 日常使用.....	14
10. 提示與訣竅.....	17
11. 保養與清潔.....	18
12. 疑難排解.....	21
13. 技術資訊.....	24
14. 台灣區服務與擔保.....	25
15. 環境關懷.....	25

# 1. ⚠️ 安全資訊

請務必依據提供的指示操作本機，否則會影響使用時的安全性。請在安裝和使用本機之前，仔細閱讀所提供的指示。對於安裝和使用錯誤所造成的人身傷害或損害，伊萊克斯概不負責。務必將說明書擺放在安全可觸及的地方，以便將來參考。

## 1.1 青少年和易受傷者的安全

- 未滿 8 歲的青少年不得使用本機。8 歲 ( 含 ) 以上之青少年、身體官能或心智能力衰退者，或是經驗與使用知識缺乏者，在負責其安全的人員在旁看護或指示本機的使用方法，並讓他們了解可能之危險的情況下，方可使用本機。
- 除非監護人持續在旁監看，否則青少年、身體官能或心智能力衰退者應遠離本機。
- 請勿讓青少年將本機當成玩具。
- 將清潔劑放在青少年不易觸及的地方。
- 打開機門時，請讓青少年和寵物遠離這部洗碗機。
- 體格、感官或精神能力不健全，或者是缺少經驗和知識的青少年和人士不得清潔和維護本機。

## 1.2 一般安全需知

- 本機的設計專供一般家庭碗盤清潔使用，並提供下列類似環境使用，不得超越平均家用使用範圍，適合位於室內環境的單一家用住宅使用：
  - 農舍；商店、辦公室和其他工作環境中的員工廚房區域；
  - 由旅館、汽車旅館、民宿和其他居住類型環境的房客使用。
- 請勿變更本機規格。
- 操作時的水壓 ( 最低和最高 ) 必須介於 0.05 (0.5) / 1(10) 兆帕 ( 巴 ) 之間
- 請遵守 15 人份碗盤餐具擺放的數目上限。
- 如果電源線損壞，則必須由伊萊克斯服務中心指派符合資格的服務人員進行更換，以避免發生危險。
- 警告：刀具與其他帶有尖頭的餐具必須放置餐具抽屜中，並將其尖端朝下或放置在水平位置。
- 在進行任何保養前，請先停止本機，並從電源插座將電源插頭拔下。
- 請勿使用高壓噴霧和 / 或蒸氣清潔機器。
- 如果本機底部有通風開口，絕對不能覆蓋通風開口 ( 如被地毯覆蓋 )。
- 使用隨附的新軟管組件來連接本機與主水管。舊的軟管組件不得再次使用。
- 請勿讓洗碗機的門一直處於開啟狀態，避免造成絆倒之危險。

## 2. 安全信息

### 2.1 安裝



**警告！**  
僅能由合格人員安裝本機。

- 移除所有的包裝。
- 本機若受損，請勿安裝或使用。
- 基於安全考量，在安裝之前，請勿使用本機。
- 請按照本機隨附的安裝指示進行安裝。
- 移動本機時務必小心，因為此產品很重。請務必使用安全手套，並穿上有包覆性的鞋子。
- 如果現場溫度低於 0°C，請勿安裝或使用本機。
- 將本機安裝在安全適當且符合安裝要求的位置。

### 2.2 電源連線



**警告！**  
可能會導致火災和觸電危險。

- 本機必須接地。
- 確定產品標籤上的數值與主電源電功率額定值相容。
- 一律使用已正確安裝的插座。
- 請勿使用多插頭轉接插座和延長線。
- 請確認本機的電源插頭和電線沒有遭到損壞。若需要更換電源線，請與伊萊克斯服務中心聯繫。
- 只有在安裝結束時才能將電源插頭接上電源插座。請確認於安裝之後，電源插頭位於伸手可及之處。
- 請勿以拉扯電源線的方式拔掉本機電源線。請一律從電源插頭處拔下。

### 2.3 水源連接

- 切勿損壞水管。
- 將本機連上全新管線、久未使用曾進行維修的管線，或裝配新裝置（水表等）之前，請讓水完全流乾與潔淨。
- 確保使用本機期間和初次使用之後沒有明顯的漏水問題。

- 如果進水軟管損壞，請立即關閉水龍頭並將電源插頭從電源插座拔出。和伊萊克斯服務中心聯絡更換進水軟管。
- 在無供電情況下，防溢功能將無法啟動，可能造成淹水情況。
- 進水軟管有一個安全閥，以及內部電源線的護套。

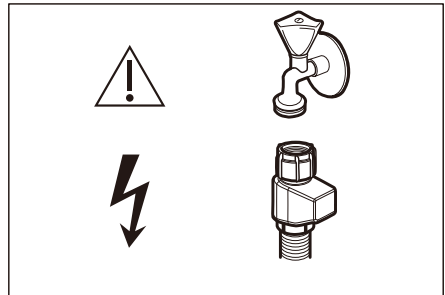

**警告！**  
危險電壓。

### 2.4 使用方式

- 請勿將可燃性產品或沾染可燃產品的物品放在本機內部、附近或上方。
- 洗碗機洗滌劑具有危險性。請遵守洗滌劑包裝的安全說明。
- 請勿飲用或是使用裝置內的水嬉戲，玩水。
- 在洗程結束之前，請勿從洗碗機取出碗盤。可能造成部分洗滌劑殘留於碗盤。
- 請勿在開啟的設備門上存放物品或是施加壓力。
- 如果在洗程操作過程中將洗碗機門開啟，設備可能會釋出高熱的蒸氣。

### 2.5 服務

- 聯絡「伊萊克斯服務中心」以修復本機。僅可使用原廠的備用零件。
- 請注意，自行維修或是非專業維修可能會造成安全後果，並可能導致保固無效。

- 關於本產品內的燈泡和單獨出售的燈泡配件：此產品內部的燈和備用零件燈另行販售。這些燈可應用於家電內部的極端物理情況（如溫度、震動及濕度），或是顯示關於家電操作狀態等相關資訊。其設計並不適用於其他家電產品及家庭房間等照明的用途。

## 2.6 廢棄處理



**警告！**  
受傷或窒息的風險。

- 拔除本機的主電源線。
- 剪下電源線並加以丟棄。
- 移除機門門闕，以防止兒童和寵物被關在本機內。

## 3. 安裝



**警告！**  
請參考安全資訊與信息內容。

詳細的安裝資訊請參閱隨附的安裝說明。

### 3.1 嵌入尺寸說明

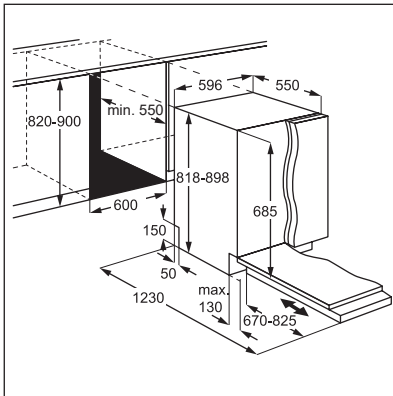

### 3.2 安全組裝

若未在洗碗機上安裝門板時，請小心打開設備門片，以免受傷。安裝後，請確保塑膠蓋鎖附到位。損壞或拆除門片兩側的塑膠蓋可能會影響設備的功能並導致使用者受傷。如果塑膠蓋損壞，請聯繫伊萊克斯服務中心進行更換。

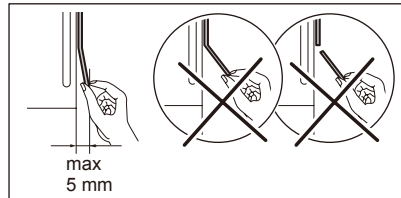
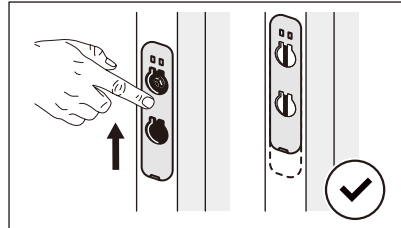
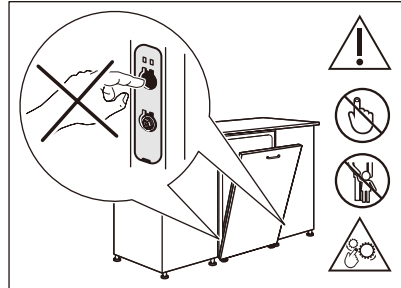

## 4. 產品說明

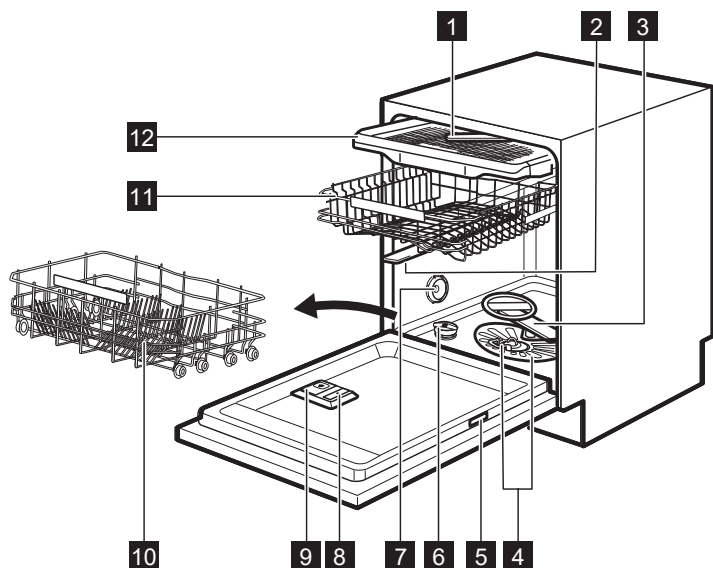

- |                |                 |
|----------------|-----------------|
| <b>1</b> 頂端噴水臂 | <b>7</b> 通風口    |
| <b>2</b> 上方噴水臂 | <b>8</b> 光潔劑分配器 |
| <b>3</b> 下方噴水臂 | <b>9</b> 洗滌劑分配器 |
| <b>4</b> 過濾器   | <b>10</b> 下方碗籃  |
| <b>5</b> 產品標籤  | <b>11</b> 上方碗籃  |
| <b>6</b> 軟化鹽槽  | <b>12</b> 餐具抽屜  |

### 4.1 地面投影顯示

顯示燈會投影洗程時間至機門下方地面。

- 洗程開始時會亮起紅燈，在洗程期間紅燈會恆亮。
- 洗程結束時會亮起綠燈。
- 出現故障時紅燈會開始閃爍。

**i** 地面投影顯示功能在機器未啟動時不會運作。

## 5. 控制面板

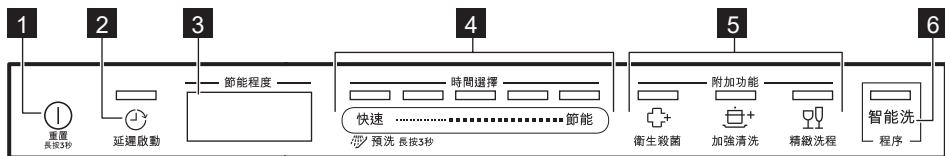

**1** 電源 (開 / 關) 按鍵 / 重置按鍵

**2** 延遲啟動按鍵

**3** 顯示螢幕

**4** 時間選擇列

**5** 附加功能按鍵

**6** 智能洗按鍵

### 5.1 顯示螢幕

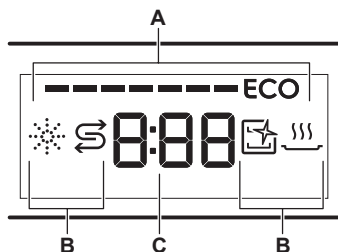

A. 節能程度

B 顯示燈

C. 時間顯示燈

### 5.2 節能程度

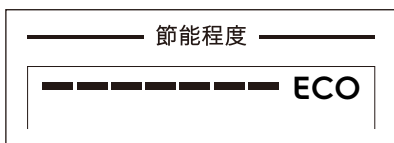

**節能程度**表示洗程選擇如何影響耗電量與耗水量。開啟的節能程度愈高，耗電量與耗水量越低。

**ECO** 表示適用於清潔髒污程度一般的碗盤，也是最環保的洗程選擇。

### 5.3 指示燈

指示燈	說明
	光潔劑指示燈。需要填充光潔劑分配器時，此指示燈會亮起。請參照「首次使用前」。
	軟化鹽指示燈。需要填充軟化鹽槽時，此指示燈會亮起。請參照「首次使用前」。
	洗碗機自清功能指示燈。機器需要進行內部清潔時指示燈會亮起。亮起時請參照「保養與清潔」。
	冷凝乾燥階段指示燈。選取具有冷凝乾燥階段的洗程時，此指示燈會亮起。執行冷凝乾燥階段時，此指示燈會閃爍。請參考「洗程選擇」。

## 6. 洗程選擇

### 6.1 時間選擇

時間選擇欄可讓您選擇根據洗程時間合適的洗碗週期。

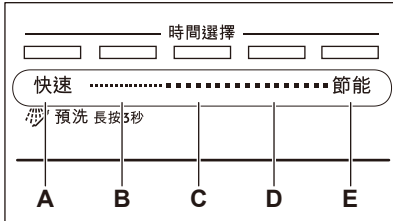

- A. **快速**是最短的洗程 (65 分鐘)。適合用於清洗剛形成的輕度髒污餐具。
- **預洗** (15分鐘) 適用於沖洗掉餐具上的食物殘渣，免設備內產生異味。使用此洗程時請勿加入清潔劑。
- B. 1 小時 20 分的洗程適用於清洗新添髒污和稍微結塊的輕度髒污餐具。
- C. 1 小時 50 分的洗程適用於清洗和乾燥輕度髒污的餐具。
- D. 2 小時 40 分的洗程適用於清洗和乾燥重度髒污的餐具。
- E. **節能**是時間最長的洗程，提供最有效地利用能源和水量的程序，適用於清洗一般髒污的陶器和餐具。此程序為機器測試的標準洗程。

### 6.2 智能洗

智能洗洗程會根據餐具負載量自動調整洗程。該設備可以自動偵測餐具籃中餐具的髒污程度和數量，並調節水溫、水量以及洗滌時間。

### 6.3 附加功能

啟動 " 附加功能 "，您可以根據您的需求調整洗程選擇。

#### 衛生殺菌

☒ 衛生殺菌提供更好的衛生效果。可於最後沖洗階段將溫度維持在 65° C 至 70° C 至少 10 分鐘，以提供更佳的清潔效果。

#### 加強清洗

☒+ 加強洗程會加強所選洗程之清洗效果。此功能會增加洗滌溫度及週期。

#### 精緻洗程

☒ 精緻洗程對精緻物品提供加強呵護。此選項能防止所選洗程的清洗溫度發生快速的變化，並將其降低至 45° C。能特別保護玻璃器皿不受到損壞。



## 6.4 洗程概述

洗程	適用類型	髒污程度	洗程階段	附加功能
快速	<ul style="list-style-type: none"> <li>• 陶器</li> <li>• 餐具</li> </ul>	<ul style="list-style-type: none"> <li>• 新添髒污</li> </ul>	<ul style="list-style-type: none"> <li>• 50° C 清洗</li> <li>• 中間沖洗</li> <li>• 50° C 最後沖洗</li> <li>• AirDry(自然風乾科技) 1)</li> </ul>	<ul style="list-style-type: none"> <li>• 加強清洗</li> <li>• 精緻洗程</li> <li>• 衛生殺菌</li> </ul>
預洗	各類物品	各種髒污	預洗	無
1 小時20分	<ul style="list-style-type: none"> <li>• 陶器</li> <li>• 餐具</li> </ul>	<ul style="list-style-type: none"> <li>• 新添髒污</li> <li>• 輕度結塊髒污</li> </ul>	<ul style="list-style-type: none"> <li>• 50° C 清洗</li> <li>• 中間沖洗</li> <li>• 55° C 最後沖洗</li> <li>• AirDry(自然風乾科技) 1)</li> </ul>	<ul style="list-style-type: none"> <li>• 加強清洗</li> <li>• 精緻洗程</li> <li>• 衛生殺菌</li> </ul>
1 小時50分	<ul style="list-style-type: none"> <li>• 陶器</li> <li>• 餐具</li> <li>• 湯鍋</li> <li>• 鍋具</li> </ul>	<ul style="list-style-type: none"> <li>• 一般髒污</li> <li>• 輕度結塊髒污</li> </ul>	<ul style="list-style-type: none"> <li>• 55° C 清洗</li> <li>• 中間沖洗</li> <li>• 55° C 最後沖洗</li> <li>• 冷凝乾燥</li> <li>• AirDry(自然風乾科技) 1)</li> </ul>	<ul style="list-style-type: none"> <li>• 加強清洗</li> <li>• 精緻洗程</li> <li>• 衛生殺菌</li> </ul>
2 小時 40 分	<ul style="list-style-type: none"> <li>• 陶器</li> <li>• 餐具</li> <li>• 湯鍋</li> <li>• 鍋具</li> </ul>	<ul style="list-style-type: none"> <li>• 一般至嚴重</li> <li>• 結塊髒污</li> </ul>	<ul style="list-style-type: none"> <li>• 預洗</li> <li>• 60° C 清洗</li> <li>• 中間沖洗</li> <li>• 60° C 最後沖洗</li> <li>• 乾燥</li> <li>• AirDry(自然風乾科技) 1)</li> </ul>	<ul style="list-style-type: none"> <li>• 加強清洗</li> <li>• 精緻洗程</li> <li>• 衛生殺菌</li> </ul>
節能	<ul style="list-style-type: none"> <li>• 陶器</li> <li>• 餐具</li> <li>• 湯鍋</li> <li>• 鍋具</li> </ul>	<ul style="list-style-type: none"> <li>• 一般</li> <li>• 輕度結塊髒污</li> </ul>	<ul style="list-style-type: none"> <li>• 預洗</li> <li>• 55° C 清洗</li> <li>• 中間沖洗</li> <li>• 50° C 最後沖洗</li> <li>• 冷凝乾燥</li> <li>• AirDry(自然風乾科技) 1)</li> </ul>	<ul style="list-style-type: none"> <li>• 加強清洗</li> <li>• 精緻洗程</li> <li>• 衛生殺菌</li> </ul>
智能洗	<ul style="list-style-type: none"> <li>• 陶器</li> <li>• 餐具</li> <li>• 湯鍋</li> <li>• 鍋具</li> </ul>	各種髒污	<ul style="list-style-type: none"> <li>• 預洗</li> <li>• 50-60° C 清洗</li> <li>• 中間沖洗</li> <li>• 60° C 最後沖洗</li> <li>• 冷凝乾燥</li> <li>• AirDry(自然風乾科技) 1)</li> </ul>	無
Machine Care (洗碗機自清功能)	此為針對洗碗機內部清潔，請參考「保養與清潔」一章		<ul style="list-style-type: none"> <li>• 70° C 清洗</li> <li>• 中間沖洗</li> <li>• 最終沖洗</li> <li>• AirDry(自然風乾科技) 1)</li> </ul>	無

1) 乾燥階段將自動開門。請參閱「基本設定」。

## 能耗值

洗程 1) 2)	用水量 (l)	用電量 (kWh)	持續期間 (min)
快速	11.7	0.490	65
預洗	4.6	0.117	15
1 小時20分	15.4	0.900	80
1 小時50分	14.5	1.132	110
2 小時40分	14.1	1.205	160
節能	11.0	0.860	240
智能洗	15.8	1.255	170
Machine Care (洗碗機自清功能)	12.8	0.649	90

1) 水的壓力和溫度、不同的主電源、碗盤的種類與數量以及髒污程度都可能影響相關數據。

2) ECO 之外的洗程數據均僅供參考。

## 7. 基本設定

您可以根據需求更改基本設定來配置設備。

項目	設定	值	說明 1)
1	水質硬度	從等級 1 到等級 10 (預設：5)	請根據所在區域的水硬度調整水質軟化劑等級。
2	光潔劑等級	從等級 0 到等級 6 (預設：4)	請根據需要的劑量調整光潔劑的等級。
3	結束音	ON(開) OFF(關)(預設)	啟動或停用洗程結束時的聲響。
4	自動開門	ON(開)(預設) OFF(關)	啟動或停用 AirDry(自然風乾科技)。
5	按鍵音	ON(開)(預設) OFF(關)	啟動或停用按壓按鍵的聲音。

1) 如需更多詳細資訊，請參閱本章提供的資訊。

您可以更改設定模式裡的基本設定。

在設定模式下，節能程度功能依然可以使用。  
每個設定下，對應的節能程度指示燈會亮起。

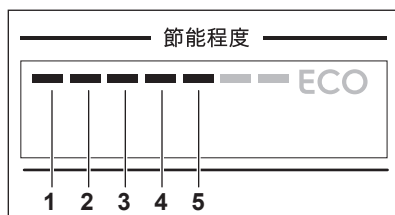

## 7.1 設定模式

如何在設定模式中瀏覽

您可以在設定模式中瀏覽，方法是使用**時間選擇**選擇排列。

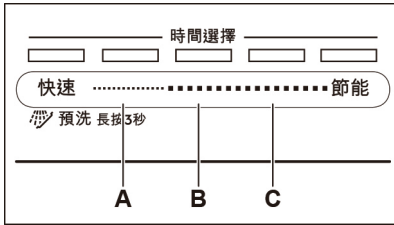

- A. 上一個按鍵
- B. 確定按鍵
- C. 下一個按鍵

使用**上一個**和**下一個**可在基本設定之間切換並變更其值。

使用**確定**可輸入所選設定並確認變更其值。

如何進入設定模式

您可以在開始洗程之前進入設定模式。洗程執行時，無法進入設定模式。

若要進入設定模式，請同時按住**快速**和**節能**約3秒。**上一個**、**確定**和**下一個**的照明燈會開啟。

如何變更設定

確定本機處於設定模式。

1. 使用**上一個**或**下一個**以選取需的設定。顯示螢幕會顯示設定名稱和設定名稱前的值。
2. 按下**確定**進入設定。顯示螢幕會顯示可用的值。
3. 按下**上一個**或**下一個**以變更值。
4. 按下**確定**確認設定。
  - 新設定已保存。
  - 本機返回至基本設定清單。
5. 同時按住**快速**和**節能**約3秒以離開設定模式。

本機會返回洗程選擇。已保存的設定會保持有效，直到您再次變更設定。

## 7.2 水質軟化劑

水質軟化劑能將供水設備中可能影響清洗效果及對洗碗機產生負面影響的礦物質移除。這些礦物質的含量越高，水質就越硬。水硬度是以相等的比例測量。

水質軟化劑應該根據所在區域的水硬度進行調整。您當地的自來水機關能夠對於所在區域的水硬度給予建議。請務必設定正確的水質軟化劑劑量以確保良好的清洗結果。



軟化水質會增加耗水量和耗電量以及洗程持續時間。水質軟化劑的濃度越高，耗水量就越高，洗程持續期間就越長。

## 水硬度

德國度數 (°dH)	法國度數 (°fH)	mmol/l	mg/l (ppm)	Clarke 度數	水質軟化劑劑量
43 - 46	76 - 83	7.6 - 8.3	755 - 834	53 - 57	9
37 - 42	65 - 75	6.5 - 7.5	645 - 754	46 - 52	8
29 - 36	51 - 64	5.1 - 6.4	505 - 644	36 - 45	7
23 - 28	40 - 50	4.0 - 5.0	395 - 504	28 - 35	6
19 - 22	33 - 39	3.3 - 3.9	325 - 394	23 - 27	5 1)
15 - 18	26 - 32	2.6 - 3.2	255 - 324	18 - 22	4
11 - 14	19 - 25	1.9 - 2.5	185 - 254	13 - 17	3
4 - 10	7 - 18	0.7 - 1.8	70 - 184	5 - 12	2
<4	<7	<0.7	<70	< 5	1 2)

- 1) 初始設定值。
- 2) 若為此劑量，請勿使用軟化鹽。

無論使用何種類型的洗滌劑，請設定適當的水硬度，讓軟化鹽填充指示燈保持作用中狀態。

**i** 包含軟化鹽的綜合洗碗錠無法有效地軟化硬水。

## 7.3 光潔劑等級

光潔劑能協助在餐具乾燥時不出現條紋和水漬。在熱水沖洗階段，會自動釋出。您可以設定的光潔劑用量。

在分配器中的光潔劑用罄時，顯示螢幕會顯示指示燈  和 Rinse aid low(光潔劑不足)。如果僅在使用綜合洗碗錠時的乾燥效果令人感到滿意，則可以停用分配器以及重新填充通知。但為了獲得最佳乾燥表現，請一律使用光潔劑，並持續開啟通知。

若要停用光潔劑分配器以及通知，請將光潔劑的等級設定為 0。

## 7.4 結束聲響

您可以啟用洗程完成時響起的信號聲。

**i** 當本機故障時，信號聲也會響起。在此情況下，無法停用信號聲。

## 7.5 AirDry(自然風乾科技)

AirDry(自然風乾科技)改善乾燥效果。在乾燥階段，機門會自動打開並維持半開狀態。

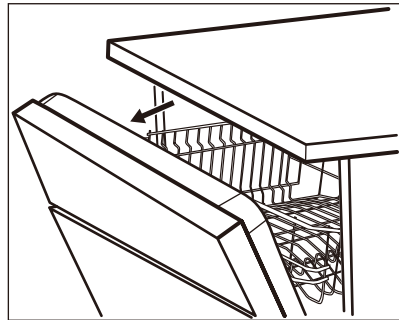

AirDry(自然風乾科技)會自動隨所有洗程啟用，但不包括預洗。

乾燥階段的工作時間以及開啟機門的時間取決於所選洗程及附加功能而有所不同。

在 AirDry(自然風乾科技)開啟機門時，顯示螢幕會顯示正在執行洗程的剩餘時間。

**!** 警告  
請勿嘗試在自動開門後 2 分鐘內關閉設備機門可能會損壞本機。



### 警告

如果兒童在家長的監督下欲接觸本機，建議您停用 AirDry(自然風乾科技)。自動開門可能造成危險。



在 AirDry(自然風乾科技) 開啟機門時，Beam-on-Floor(投影鐘顯示) 將會關閉。如要查看執行中洗程的剩餘時間，請查看控制面板。

## 7.6 按鍵音

在按下控制面板上的按鈕時發出喀嗒聲。您可以關閉此按鍵音。

## 8. 首次使用前

1. 請確認設定的水質軟化劑劑量適用於所在區域供水的硬度。若不相符，請調節水質軟化劑之劑量。
2. 填充軟化鹽槽。
3. 填充光潔劑分配器。
4. 打開水龍頭。
5. 啟動洗程中「快速」之附加功能以去除任何製造過程中所產生的殘留物，請勿使用洗滌劑或將碗盤放入碗籃。

4. 輕微地搖動漏斗的手柄，確保專用鹽倒入鹽槽中。
5. 清理軟化鹽槽開口周圍散落的專用鹽。

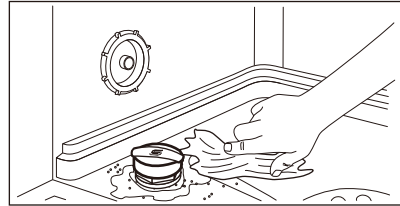

### 8.1 軟化鹽槽



#### 警告

僅使用專為洗碗機而設計的粗鹽。精鹽會增加腐蝕的風險。

軟化鹽為填充水質軟化劑中的樹脂而使用，確保日常使用上達到理想的清潔效果。

#### 如何填充軟化鹽槽

1. 以逆時鐘方向旋轉軟化鹽槽的蓋子並移除蓋子。
2. 在軟化鹽槽中倒入 1 公升的水（僅在首次使用時）。
3. 將軟化鹽槽裝入洗碗機專用鹽（直到裝滿為止）。

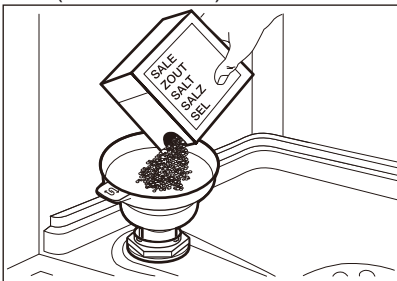

6. 順時鐘方向旋轉軟化鹽槽的蓋子以關上軟化鹽槽。



#### 警告

當您填充軟化鹽槽時，可能會有水與軟化鹽從中溢出。在軟化鹽槽填充完畢，請立即開始最短的洗程以防止腐蝕。請勿將碗盤裝入碗籃。

## 8.2 如何填充光潔劑分配器

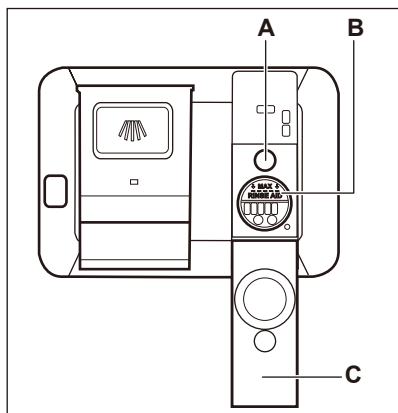

**警告**  
分配器 (B) 僅限使用光潔劑。  
請勿在此分配器中倒入洗滌劑。

**警告**  
僅使用專為洗碗機設計的光潔劑。

1. 開啟上蓋 (C)。
2. 將光潔劑倒入分配器 (B)，直至標示「MAX」標記處為止。
3. 用吸水布擦去溢出的光潔劑，以防止產生過多泡沫。
4. 蓋上蓋子。確定蓋子鎖到定位。

**i** 指示燈 (A) 亮起時，填充光潔劑分配器。

## 9. 日常使用

1. 打開水龍頭。
2. 按住 **1**，直到本機啟動。
3. 如果槽內之軟化鹽已使用完畢，請進行補充。
4. 如果分配器內的光潔劑已使用完，請進行補充。
5. 放入餐具物品。
6. 添加洗滌劑。
7. 選擇洗程並啟動。
8. 洗程完成時，關閉水龍頭。

### 9.1 使用洗滌劑

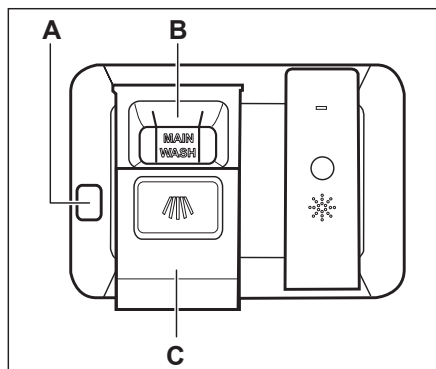

**警告**  
僅限使用專為洗碗機設計的洗滌劑。

1. 按下釋放按鍵 (A) 打開蓋子 (C)。
2. 在分配器 (B) 中倒入洗滌劑 (凝膠、粉末或洗碗錠)。
3. 如果洗程有預洗階段，請將小量的洗滌劑放入機門內側。
4. 蓋上蓋子。確定蓋子鎖到定位。

**i** 如需取得關於洗滌劑用量的更多資訊，請參閱製造商在產品包裝上的說明。通常 20 -25 ml 的凝膠洗滌劑即足夠清洗一般髒汙的餐具。

**i** 在隔間 (B) 內的兩個垂直支架頂端為填充凝膠洗滌劑的最高高度 (最大值为 30ml)。

### 9.2 如何使用「時間選擇」 選擇列選取與開始洗程

1. 在**時間選擇**選擇列滑動您的手指以選擇適合的洗程。
  - 相關洗程的照明燈將會開啟。
  - 節能程度表示耗電量與耗水量的等級。
  - 顯示螢幕會顯示洗程持續時間。

2. 如果有需要，請啟用適用的附加功能。  
關閉機門以開始洗程。
3. 關閉機門以開始洗程。

## 9.3 如何選擇及開始洗程

### 預洗

1. 若要選擇預洗，請按住**快速**約3秒。
  - 與按鍵相關的指示燈會亮起。
  - 節能程度會關閉。
  - 顯示螢幕會顯示洗程名稱和持續時間。
2. 關閉機門以開始洗程。

## 9.4 如何啟用「附加功能」

1. 使用**時間選擇**選擇列以選取洗程。
2. 按下您要啟用附加功能的專用按鍵。
  - 與按鍵相關的指示燈會亮起。
  - 顯示螢幕會顯示更新的洗程工作時間。
  - **節能程度**表示耗電量與耗水量的更新等級。

 根據預設，您必須在每次開始洗程前啟用附加功能。

 在洗程運作時，無法啟用或停用附加功能。

 並非所有附加功能都能同時使用。

 啟用附加功能通常會增加耗水量和耗電量，以及洗程工作時間。

## 9.5 如何開始「智能洗」洗程

1. 按下**智能洗**。
  - 與按鍵相關的指示燈會亮起。
  - 顯示螢幕會顯示最長的洗程工作時間。
2. 關閉機門以開始洗程。  
設備會感應到裝入的物品類型，並調整合適的清洗洗程。在清洗洗程期間，感測器會運作多次，而且初始的洗程工作時間有可能會減少。

## 9.6 使用延遲啟動來啟動洗程

1. 選擇洗程。
2. 重複按下，直至顯示螢幕顯示所需的延遲時間（從1至24個小時）。與按鍵相關的指示燈會亮起。
3. 關閉機門，即會開始倒數計時。您無法在倒數計時期間變更延遲時間和洗程選擇。  
完成倒數計時之後，洗程會自動開始。

## 9.7 如何在倒數計時執行時取消延遲啟動

按住約3秒。本機會返回洗程選擇。

 如果取消延遲啟動，則必須再次選擇洗程。

## 9.8 如何取消執行洗程

按住約3秒。本機會返回洗程選擇。

 在您開始新的洗程前，請先確認洗滌劑分配器中仍有洗滌劑。

## 9.9 設備運轉時打開機門

在洗程執行時開啟機門，將會暫停清洗洗程。顯示螢幕會顯示洗程的剩餘工作時間。顯示螢幕底部的洗程列表表示清洗洗程的目前進度。洗程列的長度會隨著洗程的工作時間減少。在關門之後，清洗洗程會在中斷點恢復。

如果您在延遲啟動倒數計時期間開啟機門，將暫停倒數計時。顯示螢幕會顯示目前的倒數計時狀態。倒數計時會在關門後恢復。

 在本機運作時開啟機門，可能會影響耗電量與洗程工作時間。

 如果在乾燥階段，機門開啟超過30秒，正在執行的洗程便會結束。如果機門由AirDry（自然風乾科技）功能開啟，則不會發生影響。

## 9.10 自動關機功能

此功能會在本機未運轉時將其關閉來節省能源。

功能自動開始運作：

- 完成洗程時。
- 若洗程未開始，則在 10 分鐘後執行。

## 9.11 洗程結束

洗程完成時，顯示螢幕會顯示 00:00。

Auto Off 自動關機功能會自動關閉本機。

所有按鍵皆會呈現未啟用狀態，除了 On/Off (開 / 關) 按鍵。



## 10. 提示與訣竅

### 10.1 一般

按照下列提示，可確保在每日使用時獲得最理想的清潔和乾燥結果，而且保護環境。

- 若依照使用者手冊中的指示，在洗碗機中清洗餐具通常比手工清洗消耗更少的水和能源。
- 將洗碗機裝滿，以節省水和能源。了獲得最佳清洗效果，請按照使用者冊中的說明將物品放在籃中，且勿超碗籃的容量。
- 請勿用手預洗碗盤。這會增加水和能源消耗。如有需要，請選取有預洗段的洗程。
- 將碗盤、空杯子和玻璃杯放入設備之前，請先清除上面較大的食物殘渣。
- 先將沾黏煮熟或烤熟食物的炊具浸泡或稍做沖刷，再用設備清洗。
- 請確定碗籃中的碗盤沒有互相接觸或疊放。這樣水才能完全沖洗到所有碗盤。
- 您可以分開使用洗碗機洗滌劑、光劑和軟化鹽，或是您可以使用綜合洗碗錠（例如，「All in 1」）。請遵守包裝上的示。
- 根據物品類型和髒污程度選擇洗程。節能提供最有效的省水和省能源能。
- 為防止設備內部出現水垢堆積：
  - 必要時重新裝滿軟化鹽槽
  - 依照建議用量使用洗滌劑和光潔劑
  - 請確認水質軟化劑劑量適用於所在區域供水的硬度
  - 請遵照保養與清潔之章節的指示操作

### 10.2 使用軟化鹽、光潔劑和洗滌劑

- 僅能使用洗碗機專用軟化鹽、光潔劑和洗滌劑。其他產品可能會損壞設備。
- 在水質硬度極高的地區，我們建議您分開使用基本洗碗機洗滌劑（粉末、膠、不含其他作用劑的錠片）、光潔劑和軟化鹽，以獲得最理想的清潔和乾燥結果。
- 使用短時間的洗程時，洗滌洗碗錠無法完全溶解。為了防止洗滌劑殘留在餐具上，建議您使用洗碗錠時搭配長時間洗程。

- 請使用正確的洗滌劑用量。洗滌劑用量不足會導致清潔效果差，並在物品上形成硬水膜或斑點。使用過多的洗滌劑則會在餐具上殘留洗滌劑。根據水的硬度調整洗滌劑用量。請參考洗滌劑包裝上的說明。
- 請使用正確的光潔劑用量。光潔劑用量不足會降低乾燥效果。使用過多的光潔劑會在物品上產生水漬。
- 請確定水質軟化劑等級設定正確。如果等級設定太高，水中鹽分的增加可能會導致餐具生鏽。

### 10.3 如果不想再使用洗碗錠，該怎麼做

在開始分別使用洗滌劑、軟化鹽和光潔劑之前，請完成以下步驟：

1. 設定最高的水質軟化劑劑量。
2. 確保軟化鹽與光潔劑分配器已裝滿。
3. 開始快速洗程。請不要使用洗滌劑並不要將碗盤裝入碗籃。
4. 洗程完成後，根據所在地區的水硬度調整水質軟化劑。
5. 調整光潔劑用量。

### 10.4 啟動洗程前

在您開始選取的洗程之前，請確定：

- 濾網是乾淨的，並且已經正確地安裝。
- 軟化鹽槽蓋子已緊閉。
- 噴水臂沒有阻塞。
- 已加入足夠的軟化鹽與光潔劑（除非您用的是綜合洗碗錠）。
- 擺放正確籃中物品。
- 洗程的選擇適合欲清潔的餐具物品及髒污程度。
- 使用正確的洗滌劑用量。

### 10.5 裝填碗籃

- 請將碗籃裝滿。
- 僅放入能在洗碗機中清洗的物品。
- 請勿在洗碗機中清洗由木頭、牛角、鋁、錫和銅製成的物品，因為它們可能會破裂、彎曲、變色或凹陷。
- 請勿在洗碗機中清洗可吸收水分的物品（如海綿、抹布）。
- 請將杯子、玻璃杯和鍋子等物品開口朝下放置。

- 確認玻璃物品彼此之間不會相互碰觸。
- 請將重量輕的物品放在上方碗籃，並確認物品已妥善固定。
- 請將較小的餐具物品放在餐具抽屜中。
- 可將上方碗籃往上移動，以利下方碗籃放置大型鍋具容器。
- 開始洗程之前，請確定噴水臂可以旋轉移動。

## 10.6 取出碗籃內物品

1. 將碗盤及餐具從本機取出之前，先讓餐具冷卻。熱燙的碗盤很容易破損。
2. 請先從下層碗籃取出物品，接著再從上層碗籃取出物品。

 當洗程完成時，本機的內側表面可能仍殘留水分。

## 11. 保養與清潔

 **警告**  
在運行 Machine Care( 洗碗機自清潔功能 ) 以外的任何維護之前，請停用設備，並將電源插頭從插座上移除。

 骯髒的過濾器及堵塞的噴水臂將對清洗效果造成負面影響。  
請定期檢查這些元件，並在必要時加以清潔。



### 11.1 Machine Care ( 洗碗機自清功能 )

Machine Care( 洗碗機自清功能 ) 洗程旨在以最佳效果清潔本機內部。可以消除水垢和油污堆積。

在本機感應到需要清潔時，指示燈  會亮起。開始 Machine Care( 洗碗機自清功能 ) 洗程以清潔本機內部。

如何開始 Machine Care( 洗碗機自清功能 ) 洗程

 在開始 Machine Care( 洗碗機自清功能 ) 洗程前，請清潔過濾器和噴水臂

1. 使用除垢劑或專為洗碗機設計清潔產品。請遵守包裝上的指示。請勿將碗盤裝入碗籃。
2. 同時按住 + ( 加強清洗 ) 和 **智能洗** 3 秒。指示燈  和  閃爍。  
顯示螢幕會顯示洗程持續時間。
3. 關閉機門以開始洗程。當洗程完成時，將關閉提醒訊息。

### 11.2 內部清潔

- 請使用微溼的軟布仔細清潔本機，包含門的橡膠墊片。
- 請勿使用具研磨材質的產品及抹布、鋒利的工具、強力化學藥品、去污劑或溶劑。
- 為維持本機的最佳效能，請至少每兩個月使用一次洗碗機專用的清潔產品。請仔細按照產品包裝上的說明進行操作。請每周一次擦清潔門片，包括橡膠墊圈。
- 若要獲得最理想的清潔效果，請搭配使用 Machine Care ( 洗碗機自清功能 ) 洗程。

### 11.3 外部清潔

- 以柔軟的濕布清潔本機。
- 僅限使用中性洗滌劑。
- 請勿使用具研磨材質的產品、吸水快潔布或溶劑。

### 11.4 清洗過濾器

過濾器由 3 個部分組成。

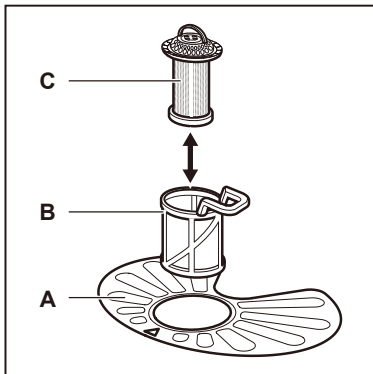

1. 請以逆時鐘方向轉動過濾器 (B) 並將其取出。

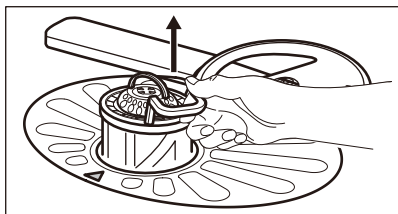
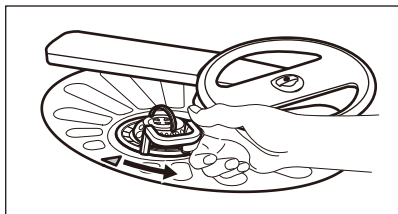

2. 請將過濾器 (C) 從過濾器 (B) 中取出。
3. 取出片狀過濾器 (A)。

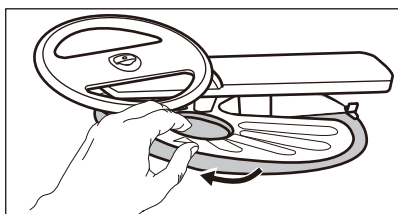

4. 清洗過濾器。

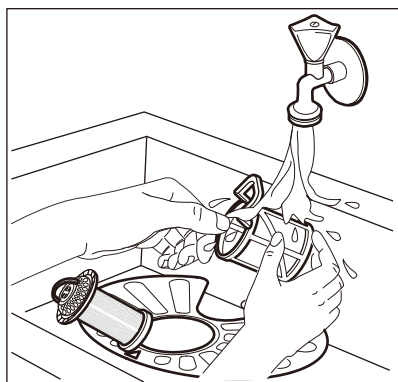

5. 請確定在集水槽裡面或附近沒有食物殘渣或髒汙。
6. 將片狀過濾器 (A) 放回原位。請確定正確地放置在 2 個導桿下。

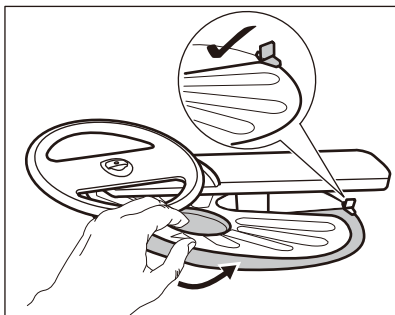

7. 重新組裝 (B) 及 (C)。
8. 將過濾器 (B) 放回片狀過濾器 (A) 中。順時鐘轉動直到鎖定。

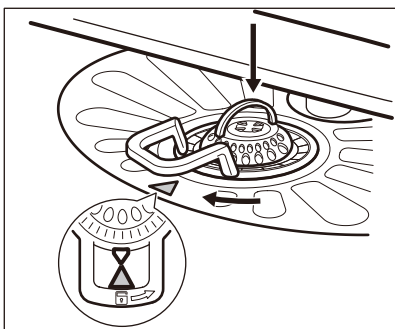

#### 警告

過濾器未裝至定位可能導致清潔效果不良，並可能損壞本機。

## 11.5 清潔下方噴水臂

我們建議定期清潔下方噴水臂，以防止髒污堵塞孔洞。

堵塞的孔洞會導致清洗效果不理想。

1. 若要移除下方噴水臂，請將其向上拉。

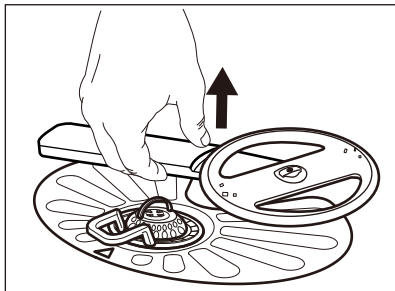

2. 用自來水沖洗噴水臂。使用細尖頭工具，如牙籤，清除孔洞裡的污垢。

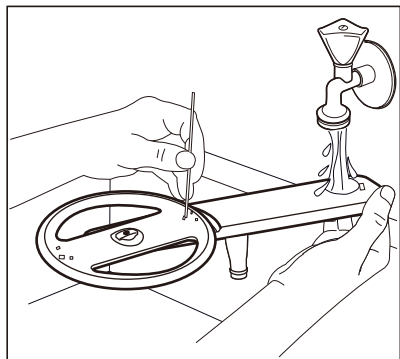

3. 若要安裝回噴水臂，請將其向下壓。

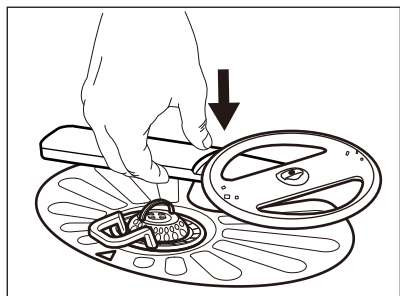

## 11.6 清潔上方噴水臂

我們建議定期清潔上方噴水臂，以防止髒污堵塞孔洞。

堵塞的孔洞會導致清洗效果不理想。

1. 拉出上方碗籃。
2. 若要將噴水臂取下，請從噴水臂下方往上推，並同時順時針轉動噴水臂。

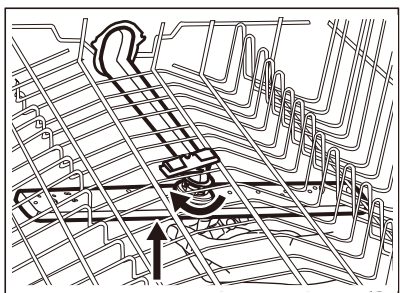

3. 用自來水沖洗噴水臂。使用細尖頭工具，例如牙籤，清除孔洞裡的污垢。

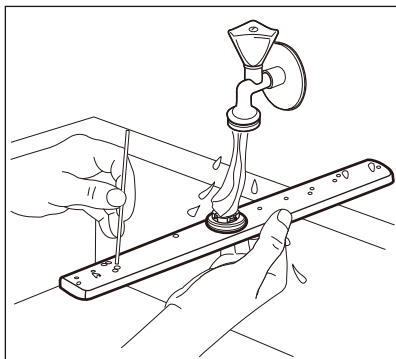

4. 若要安裝噴水臂，請由下往上推，並同時逆時針旋轉噴水臂，直到其鎖定於定位為止。

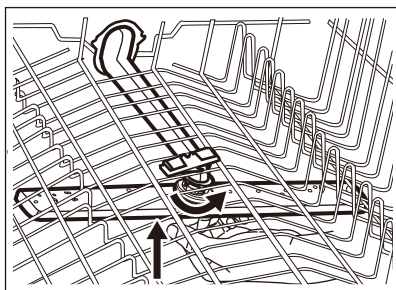

## 11.7 清潔頂端噴水臂

我們建議定期清潔頂端噴水臂，以防止髒污堵塞孔洞。堵塞的孔洞會導致清洗效果不理想。

頂端噴水臂安裝於本機頂端。噴水臂 (C) 安裝在輸水管 (A)，並使用固定元件 (B)。

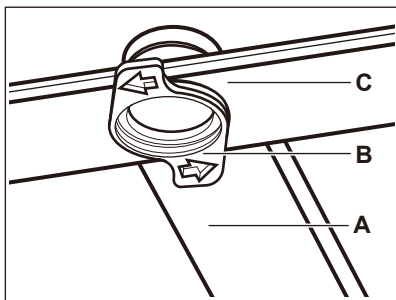

1. 將上方碗籃移動到最低位置，以更輕鬆地卸除噴水臂。
2. 將餐具抽屜拉出到最大限度。
3. 若要從輸水管 (A) 拆除噴水臂 (C)，請

- 逆時針旋轉固定元件 (B)，並將噴水臂向下拉。
4. 用自來水沖洗噴水臂。使用細尖頭工具，例如牙籤，清除孔洞裡的污垢。讓水流過孔洞，以從內部沖洗掉污垢。

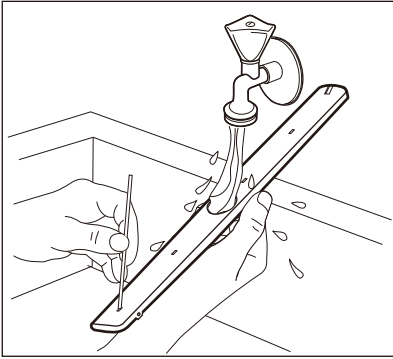

5. 若要安裝回噴水臂 (C)，請將固定元件 (B) 插入噴水臂，並順時針旋轉以固定在輸水管 (A)。確定安裝元件鎖到定位。
6. 將清洗籃安裝到滑軌上，並擋住擋板。

## 12. 疑難排解



### 警告

不當的維修設備可能影響使用者的安全。任何修理作業都必須由合格人員執行。

大多數的問題無須聯絡「伊萊克斯服務中心」即可解決。

請參考下表以瞭解有關可能問題的資訊。某些問題會在顯示螢幕上顯示警示代碼。

問題與警示代碼	可能原因與解決辦法
無法啟動設備。	<ul style="list-style-type: none"> <li>請確定電源插頭已經連接至電源插座。</li> <li>請確定保險盒中的保險絲沒有損壞。</li> </ul>
洗程未開始	<ul style="list-style-type: none"> <li>請確認機門已關閉。</li> <li>如果設定延遲啟動，請取消設定或等待倒數計時結束。</li> <li>本機會重新填充水質軟化劑中的樹脂。此程序的持續期間約 5 分鐘。</li> </ul>
本機未注水 顯示螢幕顯示 i10 或 i11。	<ul style="list-style-type: none"> <li>請確定水龍頭已經開啟。</li> <li>請確定供水壓力並未過低。如需瞭解此資訊，請聯絡您當地的自來水機關。</li> <li>請確定水龍頭沒有阻塞。</li> <li>確定進水軟管中的過濾器未阻塞。</li> <li>確定進水軟管未扭結或彎曲。</li> </ul>
設備沒有排水 顯示螢幕顯示 i20	<ul style="list-style-type: none"> <li>請確定排水龍頭未阻塞。</li> <li>請確定內部過濾系統沒有阻塞。</li> <li>確定排水軟管未扭結或彎曲。</li> </ul>

問題與警示代碼	可能原因與解決辦法
防溢裝置為啟用 顯示螢幕顯示 i30	<ul style="list-style-type: none"> <li>關閉水龍頭</li> <li>檢查機器是否正確安裝無誤</li> <li>確認清潔碗籃如指示擺放餐具</li> </ul>
本機在操作期間會停止和啟動許多次	<ul style="list-style-type: none"> <li>這是正常現象。此動作可提供最佳清潔效果及節約能源。</li> </ul>
洗程持續的時間太長	<ul style="list-style-type: none"> <li>如果設定延遲啟動附加功能，請取消延遲設定或等待倒數計時結束。</li> <li>啟用附加功能通常會增加洗程工作時間。</li> </ul>
顯示的洗程工作時間不同於能耗值表格中的工作時間	<ul style="list-style-type: none"> <li>水的壓力和溫度、不同的主電源、碗盤的種類與數量都會改變洗程工作時間。</li> </ul>
顯示螢幕中的剩餘時間會增加，而且幾乎會跳到洗程工作時間結束	<ul style="list-style-type: none"> <li>這不是瑕疵。本機運作正常。</li> </ul>
機門的小漏縫	<ul style="list-style-type: none"> <li>本機未水平放置。鬆開或鎖緊可調節的機腳 (如果適用)。</li> <li>機門並非位於槽的中央。調節後方機腳 (如果適用)。</li> </ul>
機門很難關閉	<ul style="list-style-type: none"> <li>本機未水平放置。鬆開或鎖緊可調節的機腳 (如果適用)。</li> <li>餐具的某部分從碗籃中突出。</li> </ul>
機門在清洗洗程期間打開	<ul style="list-style-type: none"> <li>AirDry (自然風乾科技) 功能已啟用。您可以停用此功能。請參閱「基本設定」。</li> </ul>
本機內部嘎嘎作響或發出撞擊聲	<ul style="list-style-type: none"> <li>碗籃中的餐具並未適當排列。</li> <li>請確定噴水臂可以正常旋轉。</li> </ul>
本機會跳脫斷路器	<ul style="list-style-type: none"> <li>安培數不足，無法供應同時在使用中的所有本機。檢查插頭安培及電表容量，或是關閉使用中的其中一個本機。</li> <li>本機發生內部電氣故障。請聯絡伊萊克斯服務中心。</li> </ul>
開啟本機但並無法運作，顯示螢幕顯示 PF	<ul style="list-style-type: none"> <li>電源供應超出操作範圍。洗碗機週期暫時中斷，一旦電源恢復，將自動恢復運作。</li> </ul>
本機在運作過程中關閉	<ul style="list-style-type: none"> <li>完全停電。洗碗機週期暫時中斷，一旦電源恢復，將自動恢復運作。</li> </ul>

一旦完成設備的檢查，請先停用然後再啟用設備。如果問題再次出現，請聯絡「伊萊克斯服務中心」。對於沒有出現在表中的警示代碼，請聯絡伊萊克斯服務中心。



**警告**

除非已經完全解決問題，否則不建議繼續使用設備。將設備的電源拔下，等到您確定其運作正常之後再重新插上插頭。

## 12.1 產品 PNC 序號

如果您聯繫伊萊克斯授權服務中心，您需要提供您家用電器的產品編號代碼。

PNC 序號可在本機的產品標籤上找到。您也可以控制面板上檢查 PNC。在檢查 PNC 之前，請至本機的功能選單。

1. 同時按下  **精緻洗程**和**智能洗**並持續約三秒鐘。機器將顯示本機的 **PNC** 序列號。

2. 再次同時按下  **精緻洗程**和**智能洗**並持續約三秒鐘來離開 PNC 序列號畫面。本機回到功能選單。

## 12.2 洗碗和乾燥效果不理想

問題	可能原因與解決辦法
清潔效果不良	<ul style="list-style-type: none"><li>請參閱「日常使用」及「提示與訣竅」章節中的「裝填碗籃」說明。</li><li>使用更強力的洗滌洗程。</li><li>啟動加強清洗來加強清潔效果。</li><li>清潔噴水臂噴口和過濾器。請參閱「保養與清潔」。</li></ul>
乾燥效果不佳	<ul style="list-style-type: none"><li>餐具放在關閉的本機內部的時間過長。啟用 AirDry（自然風乾科技）功能可設定自動開啟機門並改善乾燥效果。</li><li>沒有光潔劑或是光潔劑的劑量不足。填充光潔劑分配器，或將光潔劑的劑量調高。</li><li>光潔劑的品質不佳可能是原因。</li><li>即便使用綜合洗碗錠，請務必使用光潔劑。</li><li>塑膠物品可能必須搭配毛巾擦乾。</li><li>所選洗程沒有乾燥階段。請參閱「洗程選擇」。</li></ul>
杯子和盤子上有白條紋或帶藍色水漬	<ul style="list-style-type: none"><li>光潔劑的釋放量太高。將光潔劑劑量調到較低的等級。</li><li>洗滌劑的用量過高。</li></ul>
杯子和盤子上有污漬和乾水滴	<ul style="list-style-type: none"><li>光潔劑的釋放量不足。將光潔劑劑量調到較高的等級。</li><li>光潔劑的品質不佳可能是原因。</li></ul>
本機內部濕濕的	<ul style="list-style-type: none"><li>這不是本機的瑕疵，濕氣在本機壁上冷凝。</li></ul>
清洗期間產生異常泡沫	<ul style="list-style-type: none"><li>請使用專為洗碗機設計的洗滌劑。</li><li>使用不同製造商的洗滌劑。</li><li>請勿在流水下預先清洗碗盤。</li></ul>
餐具有鏽斑	<ul style="list-style-type: none"><li>用於清洗的水中軟化鹽過多。請參閱「水質軟化劑劑量」說明。</li><li>將銀製餐具和不鏽鋼餐具放在一起。避免將銀製餐具和不鏽鋼餐具擺放在一起。</li></ul>
在洗程結束時，分配器中有洗滌劑的殘餘物	<ul style="list-style-type: none"><li>洗滌劑或洗碗錠附著在分配器中，並且無法用水清洗掉。</li><li>無法用水從分配器清洗掉洗滌劑。請確定噴水臂沒有卡住或阻塞。</li><li>請確定碗籃中的碗盤及餐具不會讓洗滌劑分配器的蓋子無法開啟。</li></ul>

問題	可能原因與解決辦法
本機內部產生異味	<ul style="list-style-type: none"> <li>請參閱「內部清潔」。</li> <li>開始 Machine Care( 洗碗機自清功能 ) 洗程，並使用除垢劑或專為洗碗機設計的清潔產品。</li> </ul>
餐具、洗碗槽和機門內部的污垢澱量	<ul style="list-style-type: none"> <li>槽內的軟化鹽已快使用完畢，請檢查填充指示燈。</li> <li>軟化鹽槽蓋子已鬆開。</li> <li>自來水的水質很硬。請參閱「水質軟化劑」。</li> <li>即使使用綜合洗碗錠，請使用軟化鹽並設定重新產生水質軟化劑。請參閱「水質軟化劑」。</li> <li>開始 Machine Care（洗碗機自清功能）洗程，並使用專為洗碗機設計的除垢劑。</li> <li>如果污垢持續存在，請使用適合的洗滌劑來清潔本機。</li> <li>試用不同的洗滌劑。</li> <li>請聯絡洗滌劑製造商。</li> </ul>
暗沉、褪色或有缺口的餐具	<ul style="list-style-type: none"> <li>請確定僅在本機使用能在洗碗機中清洗的物件。</li> <li>請小心地放入碗籃及取出。</li> <li>請將重量較輕的物品放在上方碗籃。</li> <li>啟用 精緻洗程 附加功能，以確保小心清洗玻璃器皿和精緻物品。</li> </ul>



請參閱「首次使用前」、「日常使用」或「提示與訣竅」以瞭解其他可能的原因

## 13. 技術資訊

產品規格	寬 / 長 / 深 (mm)	596 / 818 - 898 / 550
電氣連接 1)	電壓 (V)	110
	頻率 (Hz)	60
供水壓力	最小值 / 最大值 單位: 兆帕 (巴)	0.05 (0.5) / 1 (10)
供水	冷水或熱水 2)	最低 5°C 到最高 60°C
容量	人份	15

1) 請參閱產品標籤以取得其他數值。

2) 如果是透過替代能源 ( 例如太陽能板 ) 產生熱水，請使用熱水供應以減少耗電量。



## 14. 台灣區服務與擔保



1. 適用對象：本保固條款僅適用於伊萊克斯銷售之大家電產品
2. 產品在正常使用情況下發生故障，伊萊克斯提供自購買電器之日起 2 年的免費維修服務。購買後可於線上註冊或通過郵寄保修卡來註冊產品。
3. 基本保固範圍包括：  
功能性組件（如：電控機板、幫浦、馬達、加熱系統等）
4. 展示機、非功能組件、耗材或配件（包括照明類組件）不適用以上條款。  
保固期間內，提供免費維修服務。如超過保固期間，則消費者必須負擔零件及維修服務費。消費者若無法接受維修價格，伊萊克斯得不予受理維修。如有維修，更換下之零件其所有權歸屬於伊萊克斯。
5. 在下列狀況下，將無法提供免費保固：
  - 產品已超出本公司所提供之保固期限
  - 因天災、蟲（鼠）害、雷擊等不可力因素所造成之損害或故障
  - 不當使用或安裝、未依機器規格（使用手冊）使用及自行改裝或拆修
  - 安裝後移動或運送所發生之人為故障
  - 使用非原廠之零件或耗材
  - 曾經交由伊萊克斯 Electrolux 以外的他人維修
  - 使用於營業 / 商業場所，包括餐館、烹飪教室及烘焙店等
  - 非伊萊克斯原廠進口之產品。應遵照最新公佈的條款

6. 為確保您的產品保固權益，請您務必於產品購買同時，要求購買店家確實為您填寫回函卡上相關資料並加蓋經銷商店章，並將回函卡寄回伊克斯 Electrolux 進行登錄並請保留購物發票以供核對相關資料。

### 維修資訊：

1. 服務專線：0800-888259
2. 服務信箱：service.tw@electrolux.com
3. 本公司之服務人員均穿著制服配戴服務證，請提防假冒。申請維修或檢測服務，請告知商品資訊。
4. 產品故障在保固範圍內，保固期內維修免費。
5. 產品故障不在保固範圍內或者超出保固期，經檢測後不維修均需酌收檢測費用。
6. 產品故障不在保固範圍內或者超出保固期，經檢測後維修需酌收更換之零件價格，不需收取檢測費用。  
因零件品項眾多，零件價格均在檢修後才可確認，以伊萊克斯訂定之報價為準。
7. 為確保您的產品保固權益，請您務必於產品購買同時，要求購買店家確實為您填寫回函卡上相關資料並加蓋經銷商店章，並將回函卡寄回伊克斯 Electrolux 進行登錄並請保留購物發票以供核對相關資料。

## 15. 環境關懷

回收有標誌的材料。請將包裝材料放到適當的容器中予以回收。回收電子和電氣器具廢棄物有利於保護環境及人類健康。請勿將有標誌的器具與家用廢棄物一同處理。請將產品送至當地回收廠或聯絡市政府辦公室。

有鑒於世界各國對綠色環保意識的重視，伊萊克斯依循RoHS「危害性限制物質指令」誠實標示產品化學物質含量，關於本產品的RoHS聲明書，請上伊萊克斯官網—>「支援服務」—>「RoHS聲明書」，依產品類別及型號檢索。

<https://www.electrolux.com.tw/support/rohs/#/>





