



ED1251DC
ED1471DC
ED1671DC

ED1471WC
ED1671WC

TC 除濕機

使用手冊

2



Electrolux

目錄

1. 安全資訊	3
2. 產品描述	17
3. 首次使用之前	19
4. 操作指示.....	20
5. 維護保養、清潔及存放	27
6. 疑難排解.....	29
7. 環境注意事項	31

我們總是為您著想

感謝您購買伊萊克斯電器。您選擇了一款結合多年專業經驗與創新的產品。它精巧時尚，且處處為您的使用情境精心設計。不論您何時使用，都能獲得絕佳的體驗。

歡迎您加入伊萊克斯產品使用者的行列。

請瀏覽我們的網站，藉以：



取得使用建議、疑難排解方法及維修服務資訊：

(台灣) www.electrolux.com.tw

(香港) www.electrolux.com.hk



註冊您的產品，享受更優質的服務：

(台灣) <https://www.electrolux.com.tw/electrolux-member/#/>

(香港) <https://www.electrolux.com.hk/support/product-registration/>



為您的產品購買配件、耗材及原廠零件：

(台灣) 0800-888-259

(香港) +852 3193-9888

客戶關懷和服務

請務必使用原廠的零件。

聯絡我們的客服專線時，請確保提供以下資料：型號、PNC 號碼和序號。這些資訊可在機身標籤上找到。

使用手冊中的符號：

 警告/注意——安全資訊。

 一般資訊及使用訣竅。

 環境資訊。

內容可能會有變動，恕不另行通知。

1. ⚠️ 安全資訊

符號	註	說明
	警告	此符號表示此裝置使用可燃性冷媒。如果冷媒洩漏或暴露於外部點火源，則有火災風險。
	注意	此符號表示應仔細閱讀使用手冊。
	注意	此符號表示服務人員應參考安裝手冊處理此設備。
	注意	此符號表示提供使用手冊或安裝手冊等資訊。

安裝及使用本產品前，請仔細閱讀使用手冊。假如因安裝或使用不當而導致任何傷害或損壞，製造商恕不負責。您必須將使用手冊存放在安全而方便取得的地方，以供日後參考。

- 本產品僅限用於家居（室內）及類似環境。
- 此電器不適用於由身體、感官或精神能力不健全、或缺乏經驗與知識的人（包括兒童）使用，除非負責他們安全的人士在旁監督或有詳細說明過如何使用本機。
- 兒童應受到監督，確保不會把玩本產品。
- 所有包裝都應遠離兒童，並以適當方式棄置。
- 兒童在沒有人在旁監督的情況下，不得執行清潔及保養工作。
- 移動本產品或執行任何保養工作之前，請先拔出本產品的電源插頭。
- 假如電源線損壞，就必須由製造商或客服維修人員更換，以免發生危險。
- 本產品應根據當地電氣相關法規安裝。

- **警告：**請勿以製造商建議之外的機械裝置或以其他方式加速除霜程序。
- 請勿在有火源的房間使用或存放本產品，例如明火、瓦斯爐或電暖爐等。
- 請勿使用粗糙的研磨清潔劑或鋒利的刮刀清潔本產品，以免損壞表面或令產品漏水。
- 只應使用建議用於本產品的配件、零件或工具。
- 保險絲規格為 250V、3.15A。

請注意：請檢查銘牌以瞭解裝置使用的冷媒氣體類型。



警告！

關於使用 R290 冷媒氣體之裝置的特定資訊。

- 請詳閱所有警告。
- 除霜和清潔裝置時，請勿使用製造商建議的工具以外的任何工具。
- 應將裝置存放在無持續運作點火源（例如明火、正在運作的瓦斯器具或正在運作的電暖器）的空間。
- 請勿刺穿或燃燒。
- 冷媒氣體可能無味。
- 本裝置含有一定公克數（請參閱裝置背面的額定值標籤）的 R290 冷媒氣體。
- R290 是符合歐洲環保指令的冷媒氣體。請勿刺穿冷媒迴路的任何部分。
- 如果在不通風的區域安裝、操作或存放裝置，該空間必須能防止冷媒洩漏累積導致因電暖器、爐具或其他點火源造成冷媒點燃而起火或爆炸的風險。
- 必須妥善存放裝置以防止機械故障。

- 操作或處理冷媒迴路的個人必須經過公認的組織認證，以根據業界協會認可的特定評估確保處理冷媒的能力。
- 應將裝置存放在空間大小符合規定空間面積的通風良好區域。
- 必須根據製造公司的建議進行維修。必須在專門使用可燃性冷媒的人員監督下，進行需要其他合格人員協助的維護和維修。
- 請勿使用不良或不合適的插座。
- 請勿在下列情況下使用機器
 - a) 火源附近。
 - b) 可能濺到油的區域。
 - c) 受陽光直射的區域。
 - d) 可能濺到水的區域。
 - e) 浴缸、淋浴間或游泳池附近。
- 切勿將手指、桿子插入出風口。請特別警告兒童留意這些危險。
- 運輸和存放時讓裝置朝上，使壓縮機位置正確。
- 清潔裝置前，請務必關閉或切斷電源。
- 移動裝置時，請務必關閉且拔除電源，並緩慢移動。
- 為了避免火災的可能性，不得遮蓋裝置。
- 所有裝置插座都必須符合當地電氣安全要求。如有必要，請檢查是否符合要求。
- 兒童應受到監督，確保不會把玩本產品。
- 此電器不適用於由身體、感官或精神能力不健全、或缺乏經驗與知識的人（包括兒童）使用，除非負責他們安全的人士在旁監督或有詳細說明過如何使用本機。
- 假如電源線損壞，就必須由製造商或客服維修人員更換，以免發生危險。

- 兒童在沒有有人在旁監督的情況下，不得執行清潔及保養工作。
- 本產品應根據當地電氣相關法規安裝。
- 請聯絡授權服務技術人員維修或維護本裝置。
- 請勿拉扯、改造電源線或使其變形，或浸入水中。拉扯或不當使用電源線可能導致裝置損壞並造成觸電。
- 應遵守國家氣體法規。
- 讓通風口保持暢通。
- 任何處理或接觸冷媒迴路的人都應持有業界公認的評估機構頒發的現行有效證書，認可其依照業界認可的評估規範安全處理冷媒的能力。
- 只能依照設備製造商的建議進行維修。應在有能力使用可燃性冷媒的人員監督下，進行需要其他專業人員協助的維護和維修。
- 請勿以插入或拔出電源插頭的方式操作或停止裝置，否則可能因發熱而導致觸電或火災。
- 如果裝置發出異音、異味或冒煙，請拔下插頭。

註：

- 如有任何零件損壞，請聯絡客服中心；
- 如有任何損壞，請關閉空氣開關，切斷電源並聯絡客服中心；
- 在任何情況下，都應將電源線確實接地。
- 為了避免危險的可能性，如果電源線損壞，請關閉空氣開關並切斷電源。必須由客服維修人員更換。

維修含有 R290 裝置的一般說明。

- 檢查周遭區域。開始處理含有可燃性冷媒的系統前，必須進行安全檢查以將點燃的風險最小化。關於製冷系統維修，對系統進行作業前應遵守下述注意事項。

- 作業程序。應根據受控程序進行作業，以將進行作業時存在可燃性氣體或蒸氣的風險最小化。
- 一般作業區域。所有維護人員及當地的其他作業人員都應知曉進行的作業性質。應避免密閉空間作業。應分隔工作空間周圍的區域。控制可燃性物質以確保區域內的條件安全。
- 檢查冷媒是否存在。作業前和作業期間應使用適當的冷媒偵測器檢查區域，以確保技術人員瞭解潛在可燃性環境。確保使用的洩漏偵測設備適用於可燃性冷媒，即無火花、充分密封或本質安全。
- 滅火器的存在。若對製冷設備或任何相關零件進行任何高溫作業，應準備適當的滅火設備。將乾粉或 CO² 滅火器放在充填區域附近。
- 無點火源。進行製冷系統相關作業而接觸任何含有或曾含有可燃性冷媒管道的人員，不得以可能導致火災或爆炸風險的方式使用任何點火源。在安裝、維修、拆卸和處置過程中可燃性冷媒可能釋放至周圍空間，故應與所有可能的點火源（包括吸菸）保持足夠的距離。進行作業前應檢查設備周圍區域，以確保沒有易燃危害或點燃風險。應設置「禁止吸菸」標誌。
- 使作業區域保持通風。接觸系統或進行任何高溫作業前，請確保區域在開放空間或通風良好。作業期間應保持一定程度的通風。通風應安全消散任何釋放的冷媒，最好向外排放到空氣中。
- 檢查製冷設備。若要更換電氣元件，則元件應適合用途並符合正確規格。應隨時遵守製造商的維護和維修準則。如有疑問，請向製造商的技術部門尋求協助。應對使用可燃性冷媒的裝置進行下述檢查：充填量符合安裝含冷媒零件的空間大小；通風機械和通風口正常運作且暢通；如果使用間接製冷迴路，則應檢查次要迴路是否存在冷媒；設備標示仍然清晰可見。應修正難以辨認的標示和標誌；製冷管或零件安裝在不太可能暴露於任何可能腐蝕含冷媒元

件物質的位置，除非元件是以本質耐腐蝕或受到適當保護以防腐蝕的材料所製成。

- 檢查電氣裝置。電氣元件維修和維護應包括初始安全檢查和元件檢查程序。如果存在可能危及安全的故障，則在得到妥善處理前不得將電源連接至電路。如果無法立即修正故障但必須繼續運作，應採用適當的臨時解決方法。應向設備所有者報告以便通知各方。

初始安全檢查應包括：電容器已放電：應以安全的方式進行，避免產生火花的可能性；對系統進行充填、回收或迫淨時，沒有暴露的帶電電氣元件和接線；有接地連續性。

維修密封元件

- 維修密封元件期間，應在拆卸密封護蓋等之前切斷要處理設備的所有電源。如果維修期間絕對必須為設備供電，則應在最關鍵的位置設置永久運作形式的洩漏偵測，以警告潛在危險情況。
- 應特別注意下述事項，確保處理電氣元件時不會改變外殼而影響保護程度。這包括纜線損壞、連接數量過多、端子不符合原始規格、密封件損壞、固定頭安裝不正確等。確保裝置安裝牢固。確保密封件或密封材料未劣化，導致無法再發揮防止可燃性氣體進入的作用。替換零件應符合製造商規格。

註：使用矽密封膠可能會抑制某些類型洩漏偵測設備的有效性。處理本質安全元件之前不必加以隔離。

維修本質安全元件

請勿對電路施加任何永久電感或電容負載，除非確保這不會超過所用設備允許的電壓和電流。本質安全元件是唯一可在有可燃性氣體的情況下活電作業的類型。測試裝置的額定值應正確。僅使用製造商指定的零件來更換元件。其他零件可能導致冷媒因洩漏而在空氣中點燃。

佈線

檢查佈線是否會受到磨損、腐蝕、過高壓力、震動、銳利邊緣或任何其他不利的環境影響。檢查也應將來自壓縮機或風扇等來源的老化或持續震動的影響納入考量。

偵測可燃性冷媒

在任何情況下，均不得在搜尋或偵測冷媒洩漏時使用潛在點火源。不得使用鹵素燈（或任何其他使用明火的偵測器）。

洩漏偵測方法

就含有可燃性冷媒的系統而言，以下洩漏偵測方法被視為可接受。應使用電子洩漏偵測器偵測可燃性冷媒，但靈敏度可能不足，或可能需要重新校正。（應在無冷媒的區域校正偵測設備。）確保偵測器並非潛在點火源且適合使用的冷媒。應將洩漏偵測設備設定在冷媒的易燃下限百分比並依照採用的冷媒進行校正，且確認適當的氣體百分比（最大 25%）。洩漏偵測液適用於大多數冷媒，但應避免使用含氟清潔劑，因為氟可能會與冷媒產生反應並腐蝕銅管。如果懷疑洩漏，則應移除 / 熄滅所有明火。如果發現冷媒洩漏而需要銅焊，應從系統回收所有冷媒，或隔離（透過關斷閥）在遠離洩漏處的系統部分。隨後應在銅焊之前和銅焊過程中使用無氧氮氣 (OFN) 來迫淨系統。

移除和排空

為了進行維修或任何其他目的而接觸冷媒迴路時，應採用慣例程序。但遵循最佳實務很重要，因為可燃性是一大考量。應遵守以下程序：移除冷媒；用惰性氣體迫淨迴路；排空；用惰性氣體再次迫淨；透過切割或銅焊開啟迴路。應將冷媒回收至正確的回收鋼瓶。應使用 OFN 「沖洗」系統以確保裝置安全。可能要多次重複此過程。不得將壓縮空氣或氧氣用於此任務。沖洗方式應是使用 OFN 破壞系統中的真空並繼續充填直到達到工作壓力，然後排放至空氣中，最後抽真空。應重複此過程，直到系統內沒有冷媒為止。使用最終 OFN 充填時，應將系統排放至大氣壓力以便進行作業。如果要對管道進行銅焊作業，此操作絕

對有必要。確保真空泵浦的出口未靠近任何點火源且通風良好。

充填程序

除了慣例充填程序外，應遵守下列要求。

- 確保在使用充填設備時不會發生不同冷媒的汙染。軟管或線路應盡可能短，以將其中包含的冷媒量最小化。
- 鋼瓶應保持直立。
- 為系統充填冷媒之前，確保製冷系統接地。
- 充填完成後標示系統（如果尚未進行）。
- 應格外小心，勿過度充填製冷系統。充填系統前應使用 OFN 進行壓力測試。應在充填完成後但啟用前對系統進行洩漏測試。離開現場前應進行追蹤洩漏測試。

停用

執行此程序前技術人員必須完全熟悉設備及其所有細節。建議的良好做法是安全回收所有冷媒。執行任務前應取得油和冷媒樣本，以防在重複使用回收的冷媒前需要分析。開始任務前必須有電力可用。

- 熟悉設備及其操作。
- 對系統進行電氣隔離。
- 執程序前請確保：可視需要使用機械搬運設備搬運冷媒鋼瓶；準備並正確使用所有個人防護裝備；回收過程全程由合格人員監督；回收設備和鋼瓶符合相關標準。
- 如果可能，請抽空冷媒系統。
- 如果無法建立真空，則製作歧管，以便從系統各部分移除冷媒。
- 進行回收前確保鋼瓶位於計重秤上。
- 啟動回收機器並依照製造商的指示操作。

- 請勿過度充填鋼瓶。（不超過 80% 容積液體充填量）。
- 請勿超過鋼瓶的最大工作壓力，即使短暫超過也一樣。
- 正確充填鋼瓶並完成程序後，立即從現場移走鋼瓶和設備並關閉設備上的所有隔離閥。
- 不得將回收的冷媒充填至另一個製冷系統，除非經過清潔和檢查。

標示

設備應貼上標籤，說明已停用並排空冷媒。應在標籤上註明日期並簽名。確保設備上有說明設備含有可燃性冷媒的標籤。

回收

為了維修或停用而從系統移除冷媒時，建議的良好做法是安全移除所有冷媒。將冷媒轉移至鋼瓶時，確保僅採用合適的冷媒回收鋼瓶。確保鋼瓶數量正確以容納系統總充填量。所有要使用的鋼瓶都被指定用於回收的冷媒，並針對該冷媒貼上標籤（即用於回收冷媒的特殊鋼瓶）。鋼瓶應配備處於良好狀態的洩壓閥及相關的關斷閥。空的回收鋼瓶已排空並在進行回收之前冷卻（如果可能）。

回收設備應處於良好狀態並附有關於設備的說明，且應適用於回收可燃性冷媒。此外，應準備經過校正並處於良好狀態的計重秤。軟管應配備無洩漏分離接頭並處於良好狀態。使用回收機器前請確定機器處於正常運作狀態、得到妥善維護，且所有相關電氣元件已密封以防在冷媒釋放時點燃。如有疑問，請諮詢製造商。應使用正確的回收鋼瓶將回收的冷媒送回給冷媒供應商，並安排相關的廢棄物轉運單。請勿在回收裝置中混合冷媒，尤其是鋼瓶。

若要移除壓縮機或壓縮機油，請確保已排空至可接受的程度，確定可燃性冷媒不會殘留在潤滑劑中。應在將壓縮機送回給供應商前進行排空程序。只能採用對壓縮機本體進行電加熱來加快此過程。從系統排油時，應以安全的方式進行。

服務人員能力

- 一般：

使用可燃性冷媒的設備受影響時，除了一般製冷設備維修程序外還需要特殊訓練。在許多國家，這些訓練是由可能規範在法律中的國家訓練組織來教授相關國家能力標準。應透過證書記錄獲得的能力。

- 訓練：

訓練應包含以下內容：

關於可燃性冷媒爆炸可能性的資訊，說明不謹慎處理可燃物可能有危險。

關於潛在點火源的資訊，尤其是不明顯的點火源，例如打火機、電燈開關、吸塵器、電暖器。

關於不同安全概念的資訊：

不通風 —— (請參閱第 GG.2 條) 裝置的安全不仰賴外殼通風。關閉裝置或開啟外殼對安全無重大影響。然而，洩漏的冷媒可能會積聚在外殼內，在開啟外殼時將釋放可燃性氣體。

通風外殼 —— (請參閱第 GG.4 條) 裝置的安全仰賴外殼通風。關閉裝置或開啟外殼對安全有重大影響。事前應仔細確保通風良好。

通風空間 —— (請參閱第 GG.5 條) 裝置的安全仰賴空間通風。關閉裝置或開啟外殼對安全無重大影響。在維修過程中不得關閉空間通風。

關於符合 IEC 60079-15:2010 的密封元件和密封外殼概念的資訊。

關於正確作業程序的資訊：

a) 啟用：

- 確保地板面積足以進行冷媒充填或以正確方式組裝通風管道。
- 在充填冷媒前連接管路並進行洩漏測試。
- 在啟用前檢查安全設備。

b) 維護

- 應在室外或專門維修使用可燃性冷媒裝置的維修廠維修可攜式設備。
- 確保維修場所的通風良好。
- 請注意，設備故障可能是冷媒損失所造成，且可能發生冷媒洩漏。
- 以不會產生任何火花的方式使電容器放電。
使電容器端子短路的標準程序通常會產生火花。
- 準確重新組裝密封外殼。如果密封件磨損，請加以更換。
- 在啟用前檢查安全設備。

c) 維修

- 應在室外或專門維修使用可燃性冷媒裝置的維修廠維修可攜式設備。
- 確保維修場所的通風良好。
- 請注意，設備故障可能是冷媒損失所造成，且可能發生冷媒洩漏。
- 以不會產生任何火花的方式使電容器放電。
- 需要銅焊時，應依照正確順序進行下列程序：
 1. 移除冷媒。如果國家法規未要求回收，則將冷媒排放至室外。確保排出的冷媒不會造成任何危險。如有疑慮，應由一人看守排風口。確保排出的冷媒不會飄回建築物中。
 2. 排空冷媒迴路。
 3. 使用氮氣沖淨冷媒迴路 5 分鐘。
 4. 再次排空。
 5. 透過切割移除要更換的零件，勿使用火焰。
 6. 在銅焊過程中用氮氣沖淨銅焊點。
 7. 在充填冷媒前進行洩漏測試。

準確重新組裝密封外殼。如果密封件磨損，請加以更換。
在啟用前檢查安全設備。

d) 停用

- 如果設備停用時安全受影響，則應在停用前移除冷媒。
- 確保設備位置的通風良好。

- 請注意，設備故障可能是冷媒損失所造成，且可能發生冷媒洩漏。
- 以不會產生任何火花的方式使電容器放電。
- 移除冷媒。如果國家法規未要求回收，則將冷媒排放至室外。確保排出的冷媒不會造成任何危險。如有疑慮，應由一人看守排風口。確保排出的冷媒不會飄回建築物中。
- 排空冷媒迴路。
- 用氮氣迫淨冷媒迴路 5 分鐘。
- 再次排空。
- 充填氮氣直到達到大氣壓力。
- 為設備貼上標籤，說明已移除冷媒。

e) 處置

- 確保工作場所的通風良好。
- 移除冷媒。如果國家法規未要求回收，則將冷媒排放至室外。確保排出的冷媒不會造成任何危險。如有疑慮，應由一人看守排風口。確保排出的冷媒不會飄回建築物中。
- 排空冷媒迴路。
- 用氮氣迫淨冷媒迴路 5 分鐘。
- 再次排空。
- 關閉壓縮機並排油。

採用可燃性冷媒裝置的運輸、標示和存放

- 運輸含有可燃性冷媒的設備：

請注意，關於含有可燃性氣體的設備，可能存在其他運輸法規。允許一起運輸的設備件數上限或設備配置將取決於適用的運輸法規。

- 使用標誌來標示設備：

在工作區域中使用的類似裝置標誌通常取決於當地法規，並提供對工作場所安全及 / 或衛生標誌的最低要求。

應維護所有必要標誌，雇主應確保員工接受合適且充分的指導和訓練，以瞭解安全標誌的含義及針對標誌必須採取的行動。

不應將太多標誌放在一起而降低標誌的有效性。
使用的任何圖示應盡可能簡單，並且只包含必要資訊。

- 處置使用可燃性冷媒的設備：
請參考國家法規。

- 存放設備 / 裝置：
應依照製造商指示存放設備。

存放包裝保護的構造應使包裝內設備的機械損壞不會導致冷媒洩漏。允許一起存放的設備件數上限將取決於當地法規。

最大冷媒充填量

型號	冷媒量 (g)
ED1251DC/ED1251WC	70
ED1471DC/ED1471WC	90
ED1671DC/ED1671WC	82



Caution, risk of fire

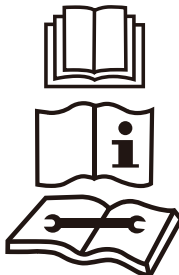

取得審驗證明之低功率射頻器材，非經核准，公司、商號或使用者均不得擅自變更頻率、加大功率或變更原設計之特性及功能。

低功率射頻器材之使用不得影響飛航安全及干擾合法通信；經發現有干擾現象時，應立即停用，並改善至無干擾時方得繼續使用。

前述合法通信，指依電信管理法規定作業之無線電通信。

低功率射頻器材須忍受合法通信或工業、科學及醫療用電波輻射性電機設備之干擾。

i 「本產品中的軟體含有某些元件，該等元件以免費及開放原始碼軟體為基礎。伊萊克斯衷心感謝開放原始碼軟體，以及開發項目的機械人社群作出的貢獻。如欲免費獲取這些開放原始碼軟體元件的原始碼（按其授權條件要求對外發佈），及查閱有關元件的完整版權資訊和適用的授權條款，請瀏覽：
<http://electrolux.opensourcerepository.com>（資料夾 NIU5）」

2. 產品描述

2.1 各部位概覽

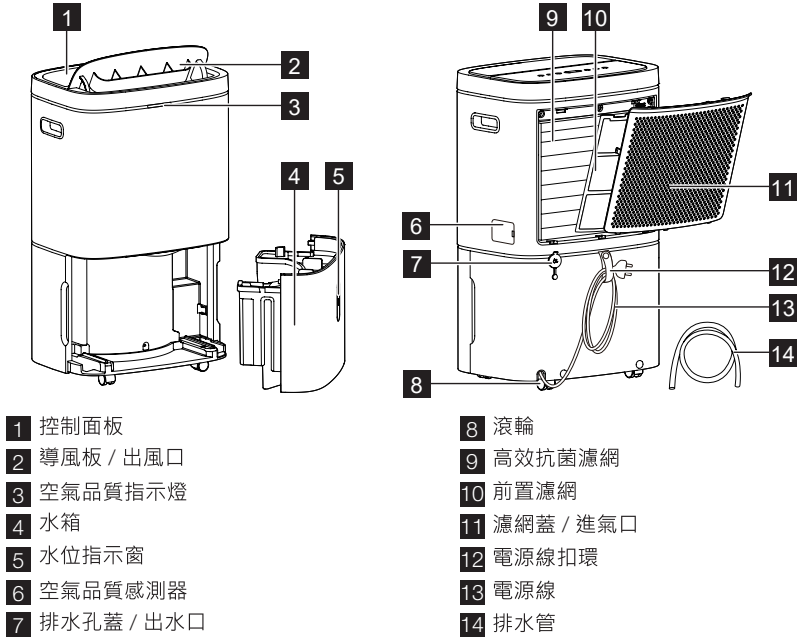

2.2 控制面板

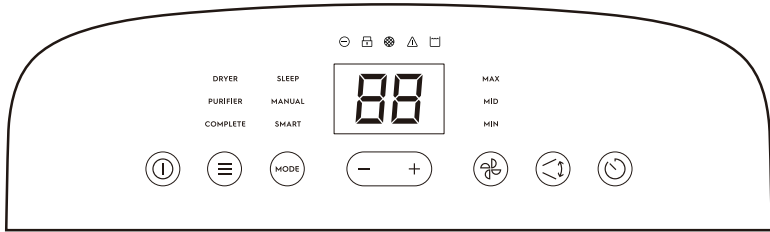

12L (沒有 Wi-Fi 功能)

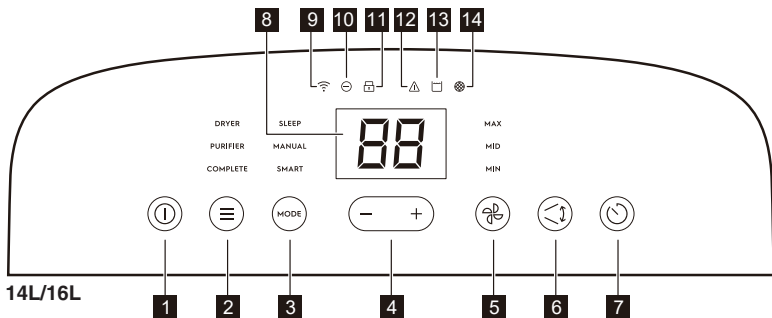

編號	符號	按鍵	描述
1		電源鍵	啟動及關閉本產品。 長按即可啟動 Wi-Fi 熱點。只限指定型號。
2		功能鍵	在各種功能設定之間切換： • 「DRYER」(乾衣) • 「PURIFIER」(清淨) • 「COMPLETE」(雙效)
3	MODE	模式鍵	在各種模式選擇之間切換： • 「SLEEP」(睡眠) • 「MANUAL」(手動) • 「SMART」(智慧)
4	-/+	減號 / 加號鍵	調整定時和濕度設定。
5		風速鍵	在手動模式中設定風速。您可選用 3 種風速： • 「MAX」(強速) • 「MID」(中速) • 「MIN」(弱速)
6		風向鍵	讓導風板上下擺動，引導出風氣流。
7		定時鍵	設定本產品的定時開機及定時關機時間。
8	88	數值顯示器	顯示濕度、定時設定和錯誤代碼。
指示燈			
9		Wi-Fi	顯示已啟用 Wi-Fi 連線功能。 只限指定型號。
10		負離子	顯示已開啟負離子功能。
11		兒童安全鎖	顯示已啟用兒童安全鎖功能。
12		警示	顯示除濕機出現錯誤。
13		滿水	提醒您水箱已滿，請將水箱中的水倒掉。 提醒您水箱並未正確安裝。
14		更換濾網	提醒您更換高效抗菌濾網。



請參閱「4. 操作指示」一節的詳細說明。

3. 首次使用之前

3.1 選擇使用位置

重要資訊

1. 本產品在運作之前，必須直立放置一個小時。
2. 放置本產品的位置，四周與其他物件應保持最少 20 公分/厘米的距離（出風口的位置應預留最少 40 公分/厘米空間）。
3. 假如除濕機在狹小空間中運作，為鄰近的閉塞區域（例如衣櫃等）除濕，除非有適當的通風，讓空氣進出相關區域，否則除濕效果將會減小或沒有效果。
4. 本產品必須安裝在水平的地面上，讓產品的水箱即使滿水，也不會因為地表傾斜而滑動。
5. 首次使用本產品時，水箱內可能會有出廠功能測試時所殘留的水份，這屬於正常現象。

3.2 運作方式

1. 本產品設計在 5°C (41°F) 至 35°C (96°F) 的環境之下運作。假如溫度處於上述溫度範圍之外，本產品將無法正常運作，或效能將大幅下降。
2. 如果快速關閉再啟動本產品，壓縮機電路會啟動自動的 3 分鐘延遲開機功能。此設定可防止壓縮機過熱，並可能令斷路器跳掣的情況。
3. 假如在本產品運作期間拔除電源，或者電力出現中斷，本產品便會在重新啟動之後回到電力中斷前的設定。

3.3 Wi-Fi/APP連線功能

只限指定型號：此項功能讓您能夠將本產品連線至 Wi-Fi 網路，並連線到您的智慧型手機。使用這項功能，您就能夠在行動裝置上接收通知，並操控本產品。若要將本產品連線到智慧型手機，您的家中需要有無線網路，以及可連上網路的 Android 或 iOS 行動裝置。

註：

- 在裝置連線程序中，請將本產品連線至 Wi-Fi 路由器的 2.4 GHz 頻段，而非連線至 5 GHz 頻段。這種做法可加強訊號強度和加長接收訊號距離。

請按照以下步驟，讓產品連線至 Wi-Fi：

1. 在 Google Play (Android) 或 App Store (iOS) 將應用程式下載至您的行動裝置。
2. 開啟應用程式及註冊，藉以建立帳戶。
3. 在清單上選擇除濕機。
4. 將本產品的電源插頭插入電源插座。
5. 按照應用程式的指示，完成裝置連線程序。

如果您無法連接至 Wi-Fi，請參閱「6. 疑難排解」一節的疑難排解指南。

3.4 取下高效抗菌濾網塑膠保護袋

如果您選購的產品附有高效抗菌濾網，請在首次使用本產品前，拆開濾網的塑膠保護包裝。

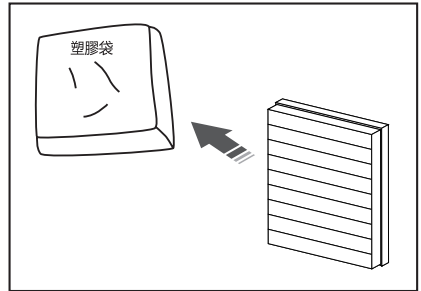

請參閱「4.12 濾網更換指示燈」一節，瞭解詳細的高效抗菌濾網安裝/更換指示。

4. 操作指示

4.1 啟動本產品

要開始操作除濕機，請確保本產品的電源插頭已正確插入電源插座。通電之後，本產品會處於待機狀態。控制面板上的指示燈將會變暗，「①」和「⌚」除外。

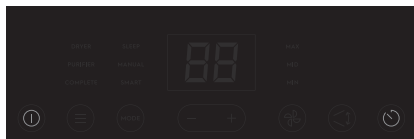

1. 點按「①」（輕觸後放手）啟動本產品。數值顯示器會顯示目前的房間濕度。首次使用時，系統預設會啟動「COMPLETE」（雙效）功能及「SMART」（智慧）模式。

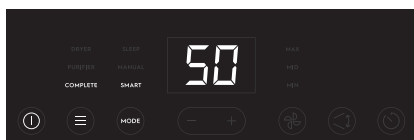

2. 在使用中的狀態之下，點按「①」即可關閉本產品。本產品將會停止運作，並轉換至待機狀態。

4.2 非操作中狀態

使用者若沒有操作控制面板超過 60 秒，控制面板便會進入非操作中狀態，此時「①」、「☰」及「MODE」鍵的亮度都會調低至 30%，而其他文字、圖示及數值顯示器的亮度亦會調低至 0%（不顯示內容）。

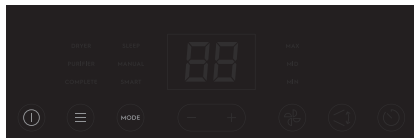

註：

- 在非操作中狀態時，本產品仍會根據您所設定的功能與模式繼續運作。
- 點按控制面板上的任何按鍵，即可「喚醒」控制面板；再按一下便能夠更改設定。控制面板在非操作中狀態時，如果只點按一次按鍵，各項設定都不會改變，本產品也不會關閉。

4.3 基本功能選擇

點按「☰」鍵選擇所需的基本功能：「COMPLETE」（雙效）功能、「PURIFIER」（清淨）功能或「DRYER」（乾衣）功能。

雙效功能

使用這項功能時，本產品會同時淨化空氣及除濕，既可降低濕度，亦能維持室內空氣品質。首次使用時，預設會啟動「SMART」（智慧）模式。

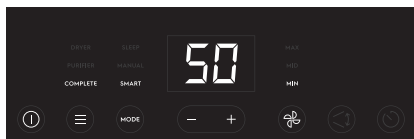

清淨功能

使用這項功能時，本產品會淨化空氣，讓空氣品質維持在健康範圍。

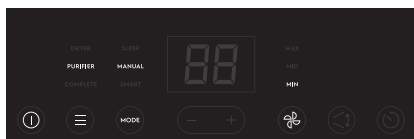

註：

- 使用「PURIFIER」（清淨）功能時，本產品並不會進行除濕，此時壓縮機會關閉，只有風扇處於運作狀態。
- 使用「PURIFIER」（清淨）功能時，數值顯示器將會關閉，不會顯示環境濕度。請參閱「4.11 空氣品質指示燈」一節，瞭解如何評估空氣品質的詳情。

乾衣功能

使用這項功能時，本產品會以強力除濕和最大風速運作，此時導風板會擺動至最大角度，藉以快速減少室內濕氣。在加速晾乾衣物等情況下，可使用這項功能。

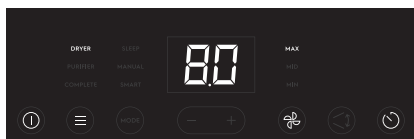

註：

- 使用「DRYER」（乾衣）功能時，本產品預設會以「MAX」（強速）風速運作，此時您也可隨意調節風速。此外，使用這項功能時，使用者無法設定目標濕度。
- 在沒有其他操作的情況下，「DRYER」（乾衣）功能會運作最長 8 小時，之後本產品便會自動關閉。
- 若水箱在達到 8 小時前就已滿水，本產品將會停止除濕。請清空水箱，以讓本產品重新開始除濕。

警告！

- 請勿讓衣物蓋住本產品的出風口。否則，可導致過熱、火警或產品故障。
- 請勿將潮濕的衣物置於本產品的頂部；請勿讓水滴滴進機身內部。否則，可導致觸電、漏電或產品故障。

4.4 模式選擇

選擇「COMPLETE」（雙效）或「PURIFIER」（清淨）功能後，點按「MODE」鍵選擇所需模式：「SMART」（智慧）模式、「MANUAL」（手動）模式或「SLEEP」（睡眠）模式。

註：

- 選擇「DRYER」（乾衣）功能之後，「MODE」（模式）鍵將會停用。

智慧模式

1. 選擇「COMPLETE」（雙效）功能 + 「SMART」（智慧）模式時——本產品會同時讓濕度和空氣品質維持在舒適和健康範圍。本產品會綜合評估濕度與空氣品質自動調節風速。

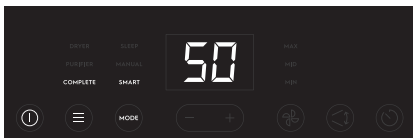

2. 選擇「PURIFIER」（清淨）功能 + 「SMART」（智慧）模式時——本產品會維持最佳室內空氣品質（但不會進行除濕）。本產品會根據空氣品質感測器的讀數自動調節風速。控制面板上的數值顯示器將會關閉。

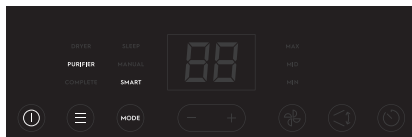

註：

- 在「SMART」（智慧）模式中，您無法調節濕度設定和風速。

手動模式

1. 選擇「COMPLETE」（雙效）功能 + 「MANUAL」（手動）模式時，點按「-」及「+」鍵設定目標濕度，每按一下增減 5%，範圍為 35%-85%；然後點按「風扇」鍵更改風速：「MIN」（弱速）、「MID」（中速）或「MAX」（強速）。

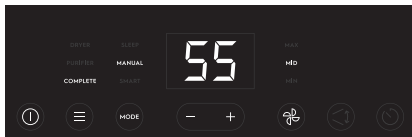

註：

- 選擇所需的目標濕度之後，數值顯示器便會轉換回顯示「目前」的即時濕度。
2. 選擇「PURIFIER」（清淨）功能 + 「MANUAL」（手動）模式時，您可點按「風扇」鍵，將風速轉換至「MIN」（弱速）、「MID」（中速）或「MAX」（強速）。

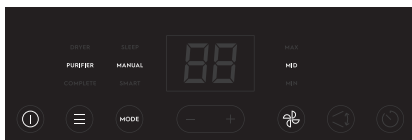

睡眠模式

1. 「SLEEP」（睡眠）模式專門為防止打擾使用者而設計。選擇之後，本產品將降低運轉音量、使用最低風速設定、將控制面板的亮度降低，以及關閉空氣品質指示燈。

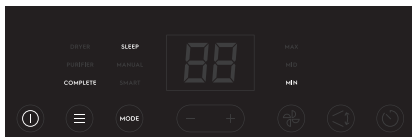

2. 「PURIFIER」(清淨)功能 + 「SLEEP」(睡眠)模式的噪音比「COMPLETE」(雙效) + 「SLEEP」(睡眠)低，因為前者會關閉除濕功能。

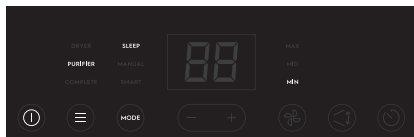

註：

- 在「SLEEP」(睡眠)模式中，您無法設定目標濕度和風速。
- 在「SLEEP」(睡眠)模式中，若10秒後沒有操作控制面板，「①」、「☰」及「MODE」按鍵的亮度會調低至30%，而其他文字及圖示則會徹底關閉，以防打擾使用者。
- 在「SLEEP」(睡眠)模式下運行8小時後，本產品將自動退出「SLEEP」(睡眠)模式並以「SMART」(智慧)模式運行。

4.5 連續運作

1. 選擇「COMPLETE」(雙效)功能 + 「MANUAL」(手動)模式，然後點按「-」鍵將目標濕度設定下降至低於35%，直至數值顯示器顯示「CO」，此時本產品會進入連續運作模式。

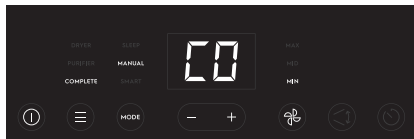

2. 要結束連續運作(CO)模式，請點按「☰」或「MODE」鍵。您也可以將目標濕度設定調節至高於35%，以結束這項模式。

註：

- 在連續運作模式中使用時，建議將排水管接上除濕機，以防止本產品因水箱時常滿水而停止運作。

4.6 自動擺動風向

本產品的出風口設有導風板。您可啟動這項功能，讓導風板自動連續上下擺動，從而更能引導氣流。

1. 點按「↔」鍵啟用自動擺動風向功能，此時導風板會自動上下擺動。

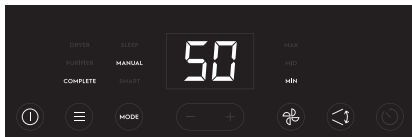

2. 再次點按此按鍵，就能讓導風板停留在所需角度/方向。

註：

- 請勿手動調整導風板的位置。
- 關閉自動擺動功能時，假如本產品仍處於運作狀態，請確保導風板並非停留在徹底關上的位置，否則可導致產品過熱。

4.7 定時

定時功能可讓本產品定時開機或定時關機，每按一下的增減幅度為0.5至1個小時(最長12小時)。

1. 本產品啟動後，點按「⌚」鍵，數值顯示器應會變更為「0.0」，表示已啟動定時關機。每次點按或按住「-」及「+」鍵，即可增減0.5小時，最長6個小時，之後便會增減1個小時，最長12小時。本產品將會計算剩餘時間，直至自行關閉。

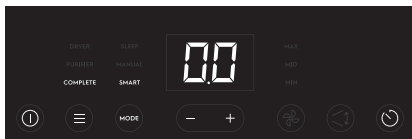



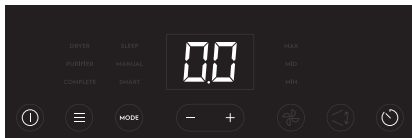

2. 本產品關閉後，點按「⌚」鍵，數值顯示器應會變更為「0.0」，表示已啟動定時開機。點按或按住「-」及「+」鍵即可如上述的調整定時設定。本產品將會計算剩餘時間，直至自行啟動。





3. 選擇所需的時間後，如果使用者沒有操作控制面板5秒，即代表定時開機或定時關機設定完成。設定時間之後，數值顯示器便會回到顯示濕度的狀態。此時點按「⌚」按鍵一次，數值顯示器將會顯示剩餘時間。

4. 若要結束及取消定時功能，可長按「」按鍵 3 秒，或隨時按下電源鍵開啟/關閉本產品，或者將計時器設定為「0.0」小時。

註：

- 進入定時設定前，請確保本產品已經接上電源。
- 進入定時開機之前，請確保您已選擇所需設定。示例：如希望啟動本產品，以及讓本產品在 5 小時後自動以「COMPLETE」（雙效）功能 + 「MANUAL」（手動）模式 + 50% 濕度 + 「MAX」（強速）風速運作，請順次序點按「」、「MODE」、「」或「」和「」完成所需設定，然後關閉本產品，再按照步驟 2 的指示，將定時開機時間設定為 5 小時。

4.8 負離子指示燈

同時長按「」及「MODE」鍵 5 秒，即可啟動/關閉負離子功能。啟動負離子功能後，「」指示燈將會在控制面板上顯示，機器將會產生負離子，以幫助淨化空氣。室內空氣品質欠佳時，建議使用這項功能。

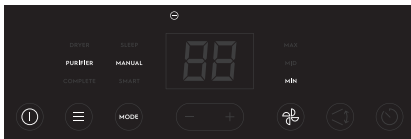

4.9 兒童安全鎖指示燈

同時長按「」及「MODE」鍵 5 秒，即可啟動/關閉兒童安全鎖功能。啟動兒童安全鎖功能後，「」指示燈將會在控制面板上顯示，而控制面板亦會鎖定。

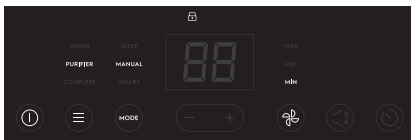



4.10 滿水指示燈

水箱水位已滿時，指示燈「」便會亮起，而本產品會發出簡短的「嗶」聲，並會在之後重複鳴響，提醒您清空水箱內

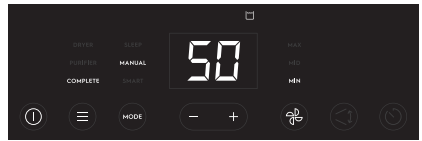
的水份。壓縮機將會立即關閉，而風扇則會繼續運作。請參閱「4.15.1 使用水箱」一節，瞭解如何搬動及清空水箱內的水份。



註：

- 在「SLEEP」（睡眠）模式中，即使水箱已滿，本產品也不會發出「嗶」聲提醒。
- 同時短按「」和「」按鈕可以使「嗶」聲靜音。

4.11 空氣品質指示燈

本產品設有空氣品質感測器，可分析環境空氣品質。空氣品質指示燈會即時以不同顏色顯示空氣品質，如下所示：

燈號顏色	PM 2.5 ($\mu\text{g}/\text{m}^3$)	空氣品質
藍	0-15	良好
綠	16-35	普通
橘	36-75	較差
紅	>75	極差

4.12 濾網更換指示燈

需要更換濾網時，濾網更換指示燈「」將會亮起，提醒您更換高效抗菌濾網（參考型號 EFCAREU7）。請參閱應用程式或伊萊克斯網站的內容，查詢可在哪些地點購買更換用的濾網。第一次使用本產品前，必須確保已拆掉濾網的塑膠保護包裝。

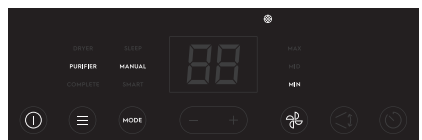

註：

- 高效抗菌濾網不可清洗，只能更換。
- 如果換成其他型號的濾網，請依照新濾網的說明遵循更換頻率。

請參閱以下步驟，瞭解如何更換高效抗菌濾網：

1. 將手指放在濾網蓋頂部，拉出濾網蓋。

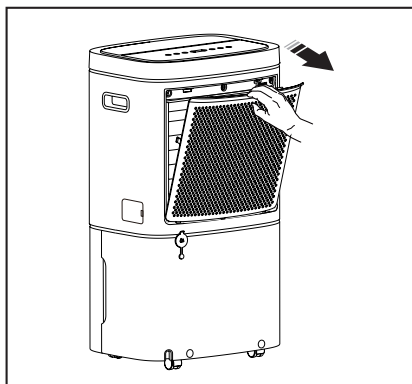

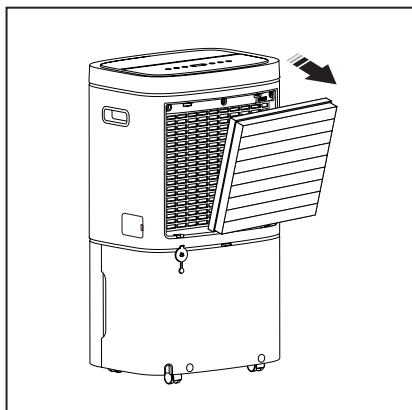

2. 取出高效抗菌濾網。

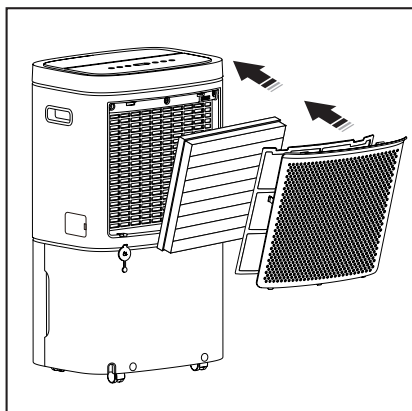

3. 更換全新的濾網，放入產品之內（藍色的一邊向外），然後關閉濾網蓋。



4. 重置濾網更換指示燈，按住「」和「」鍵 5 秒，以重置指示燈。

4.13 Wi-Fi 連線功能

只限指定型號：本產品配備 Wi-Fi 模組，可使用智慧型手機下載APP，不僅可進行遠端操作，更可以使用本產品的完整功能。下載我們的應用程式，然後按照指示連線您的產品。建立連線之後，「」指示燈將會亮起。

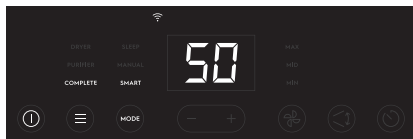

- 請參閱「快速入門指南」或應用程式內的指示，瞭解如何連線至居家 Wi-Fi 的細節。
- 若有需要重置清淨除濕機的 Wi-Fi 連線，請長按電源鍵5秒鐘直到Wi-Fi和空氣品質指示燈開始閃爍。再長按電源鍵5秒鐘直到Wi-Fi和空氣品質指示燈停止閃爍，同時Wi-Fi指示燈消失，此時清淨除濕機的Wi-Fi連線已重置。

4.14 提示及錯誤

假如本產品出現問題，「」指示燈便會在控制面板上顯示，而數值顯示器亦會同時顯示相應的錯誤碼。

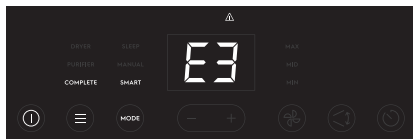

- E3-** 空氣品質感測器故障
- E4-** 直流馬達故障
- E5-** 濕度感測器故障
- E6-** 通訊故障
- E7-** 室內除霜熱敏電阻故障
- E8-** 冷媒/雪種洩漏

註：

- 如果顯示錯誤碼 E3，本產品將會繼續運作（某些功能可能會停用）；但假如顯示其他錯誤碼，本產品便會徹底停止運作。
- 顯示錯誤碼時，可嘗試拔除並重新接上電源。假如錯誤一再出現，請聯絡客服專線。

4.15 排出水份

有兩種方式可排出除濕機所收集到的水份。

1. 使用水箱

水箱已滿時，滿水指示燈「」將會閃爍，而本產品會發出簡短的「嘩」聲，並會在之後重複鳴響，提醒您清空水箱內的水份。

請遵從以下步驟，去除水箱內的貯水：

1. 穩固地握住水箱兩邊的凹槽，稍微拉出水箱。

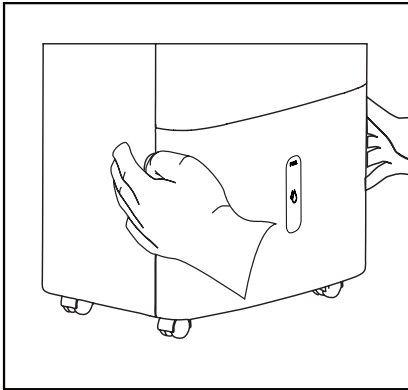

2. 雙手平均用力握住水箱兩邊，然後將其拉出機身。

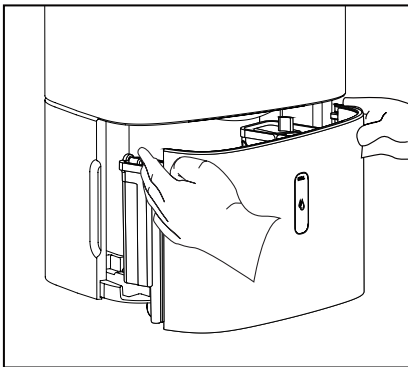

3. 握住水箱把手，並打開側邊角落的水箱密封蓋，然後清空水箱內的水份。

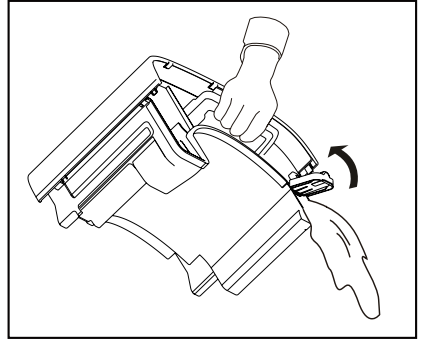
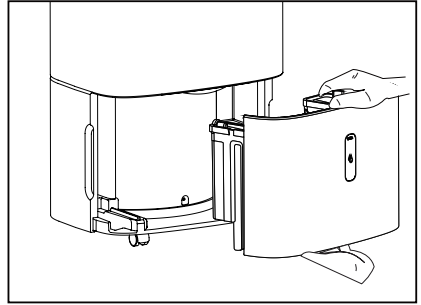

4. 關上水箱密封蓋，然後將水箱裝回原位。

水箱裝回正確位置之後，滿水指示燈將會熄滅，產品會重新啟動。

註：

- 取出水箱時，請勿接觸機身內的任何部件，否則可能會損壞產品。
- 請確保和緩地將水箱徹底推入產品機身。水箱如果受到任何物件的大力撞擊，或者無法徹底推回原位，產品就可能無法運作。
- 由於滾輪無法上鎖，請勿用力過猛，否則本產品會突然移動。
- 請倒掉水箱內的水份。水箱內的水份不可飲用。

2. 連續排水

啟用連續排水功能之後，水份就能自動從本產品中排走，而水份也不會流入水箱之內。執行這項操作之前，您需要準備排水管，並找出就近位置的排水處，用以排走水份。

請遵從以下步驟，確保正確接上排水管：

1. 拉下機身背面的排水孔蓋。

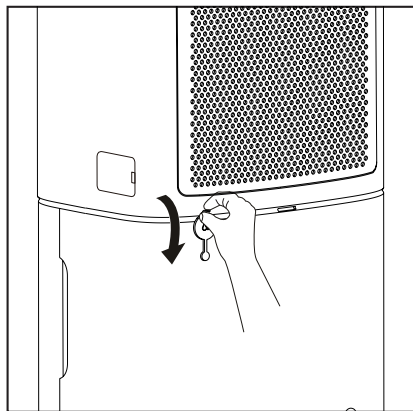

2. 將排水管用力推入排水口中，確保排水管已穩固接上，沒有漏水情況。

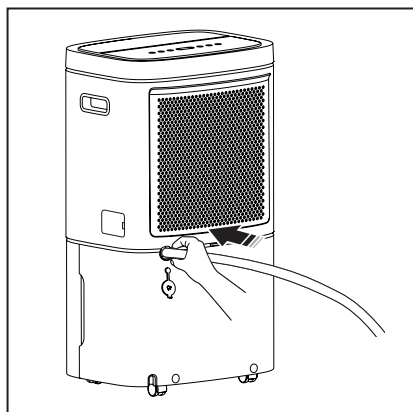

3. 將排水管引導至排水處，將排水管的另一端置於排水處上。請確保排水管沒有打結，否則水份會無法順暢流出。

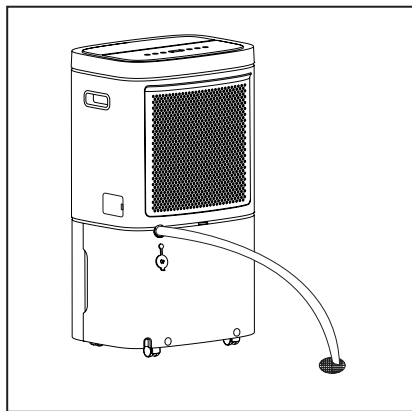

4. 選擇所需的濕度設定和風速，開始連續排水程序。

註：

- 嘗試將排水管連接至排水口之前，請確保已妥善安裝水箱。
- 您可輕輕搖動或拉動排水管，確保已穩固連接。若有漏水情況，請拉出排水管，並重複上述的排水管連接步驟。
- 建議使用除濕機專用排水管 (12 mm)。請確保排水管沒有打結或向上翹起。

5. 維護保養、清潔及存放

5.1 清潔本產品



警告！

清潔機身之前，請確保產品電源插頭已拔出電源插座。

1. 清潔濾網蓋及機殼

- 本產品的塑膠表面，可使用乾淨的乾布清潔，或使用配有軟毛刷的吸塵器清潔。

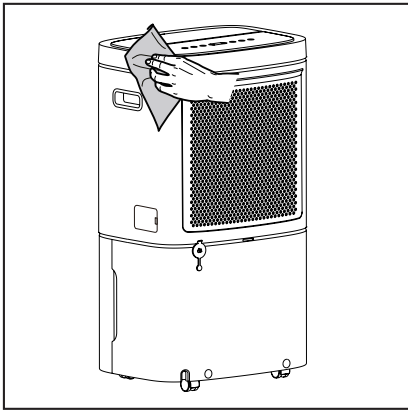

- 可使用微濕的抹布。請勿使用漂白劑或研磨劑。
- 請勿直接在機身上灑水。否則，可導致觸電、絕緣失效或生鏽。
- 進氣口的格柵及出風口容易沾上污漬，因此建議用吸塵器清潔這些地方。

2. 清潔水箱

水箱應每 4-6 個星期清潔一次，以防止黴菌及細菌滋生。

- 從機身中拉出水箱。
- 根據下圖的步驟所示取下把手。

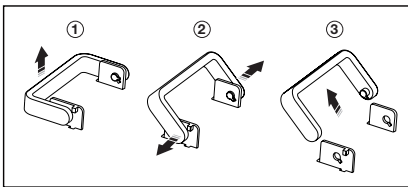

c. 打開水箱頂蓋。

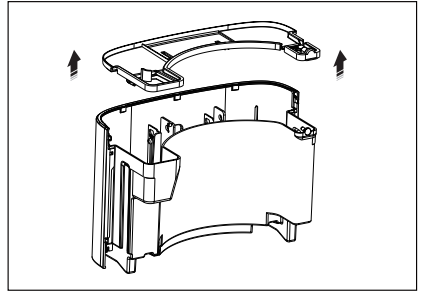

- 將部分清水倒入水箱，並倒入少量溫和的清潔劑。快速搖動水箱，然後將其清空，再加以沖洗。
- 重新裝上頂蓋，然後將水箱裝回機身。

註：

- 請勿將水箱放入洗碗機清洗。清潔之後，水箱必須放回原位，才可讓本產品正常運作。

3. 清潔空氣品質感測器

在空氣品質感測器內積聚的灰塵，可能會令感測器讀數出錯，亦可能會影響效能。如果在這個部位有灰塵積聚，可使用配有軟毛刷的吸塵器吸走灰塵。應最少每 4 星期清潔一次，或按照應用程式的指示清潔。

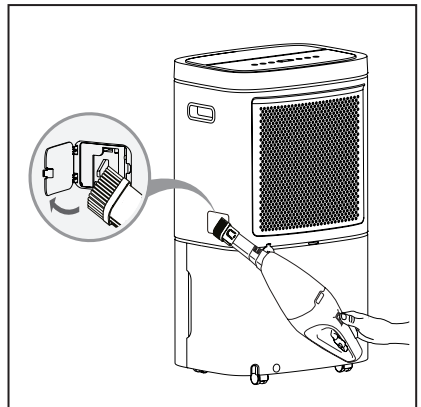

4. 清潔前置濾網

前置濾網與濾網蓋一同安裝在本產品的背面。最少應每 30 日檢查並清潔前置濾網一次；如有需要，應增加清潔頻率。

註：請勿將濾網放入洗碗機清洗。

- a. 打開濾網蓋，就能看到前置濾網置於濾網蓋背部。

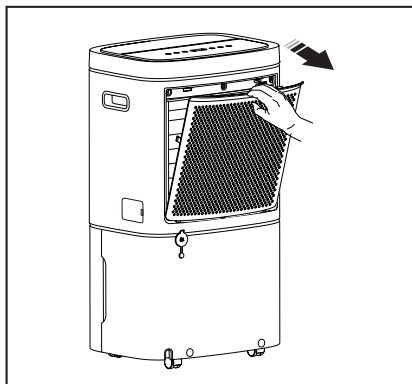

- b. 取出前置濾網。

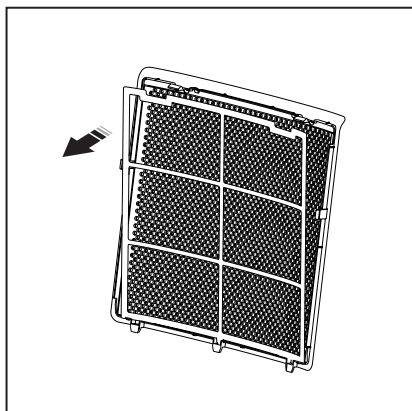

- c. 用溫肥皂水清潔前置濾網。沖淨濾網並讓其風乾，然後才放回原位。

- d. 重新裝上濾網，然後蓋上濾網蓋。



注意！

請勿在沒有安裝前置濾網的情況下操作本產品，否則灰塵及毛屑會在產品內部堵塞，從而影響效能。

5.2 更換高效抗菌濾網

請參閱「4.12 濾網更換指示燈」一節，瞭解何時及如何更換高效抗菌濾網。

註：

- 與前置濾網不同，高效抗菌濾網不可清洗，只能更換。

請撥打客服專線訂購更換用高效抗菌濾網。

 electrolux.com

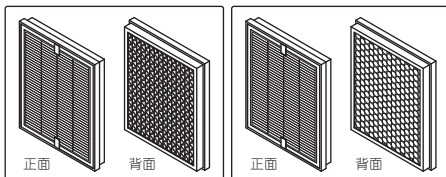

Care Ultimate Protect Filter

Ref: EFCAREU7
PNC: 900923460

FRESH Active Carbon Filter

Ref: EFCAREFU7
PNC: 900923696

5.3 存放

如果您將會長時間不使用本產品，請將其妥善存放。

1. 將本產品的電源插頭拔出電源插座，然後用機身背面的電源線扣環，將電源線整理妥當。

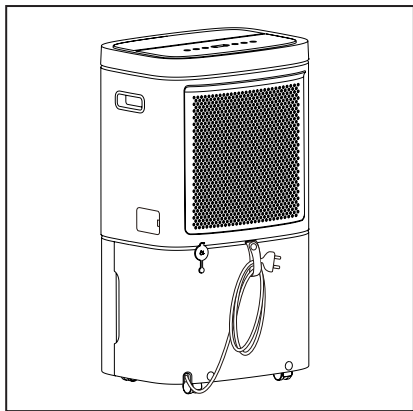

2. 清空水箱，然後清潔前置濾網。
3. 讓本產品及所有配件風乾。
4. 將本產品放入塑膠袋或放回原本的紙箱中，然後置放於陰涼乾爽處。

6. 疑難排解

致電客服專線之前，請先檢閱下列清單。此舉可能會為您節省時間及開支。清單中涵蓋各種常見事件，而這些事件並非由於本產品的做工或材料出現缺陷而導致。

事件	可能原因	解決方案
除濕機無法運作	與插座的連接中斷。	將電源插頭確實插入插座。
	家居保險絲燒毀或斷路器跳掣。	更換為慢速類型的保險絲，或者重設斷路器。
	已達到您選擇的目標濕度。	環境濕度已下降到設定的目標濕度後，除濕機將會停止運作。如果您想去除更多濕氣，可設定連續運作模式。請參閱「4.5 連續運作」一節。
	水箱沒有妥善安裝。	請參閱「4.15.1 使用水箱」一節。
	水箱內的水量已達滿水水位。	若出現這種情況，除濕機將會停止運作。清空水箱，然後裝回原位。
	除濕機尚未啟動。	請啟動開關。
除濕機一直運作不停	除濕機附近的門窗沒有關好，讓室外潮濕空氣進入。	關閉所有讓室外空氣進入的門窗。
	除濕機所在的空間太大。	請與經銷商聯絡，確認除濕機的適用面積是否符合您的需求。
	除濕機的進氣口阻塞。格柵可能已經很髒。	使用吸塵器的軟毛刷吸頭清潔格柵。請參閱「5. 維護保養、清潔及存放」一節。放置除濕機的空間要有足夠的空氣循環，不可阻擋進氣口或出風口的氣流。
	最近才安裝除濕機，或最近重新啟動過除濕機。	室內空氣濕度越高，除濕機的運作時間便會越長。
	除濕機處於連續運作模式。	結束連續運作模式。

事件	可能原因	解決方案
除濕機持續運作，但房間濕度仍很高。	目標濕度設定過高。	選擇「COMPLETE」（雙效）功能，並在「MANUAL」（手動）模式中設定較低的目標濕度，或選擇連續運作，以達成最好的除濕效果。
	最近才安裝除濕機，或最近重新啟動過除濕機。	室內空氣濕度越高，需要讓室內空氣變得乾爽的時間便會越長。
	除濕機周圍沒有足夠空間。	進入進氣口的氣流受到阻擋。請參閱「 3.1 選擇使用位置」一節。
	室溫太低。	假如室溫低於 5°C (41°F)，產品就無法發揮滿意的運作效能。請參閱「 3.2 運作方式」一節。
請參閱「除濕機一直運作不停」部分的內容。		
水箱上方的盤管上結霜。	除濕機最近曾經啟動過。	這是冷媒/雪種流經盤管時的情況，屬於正常現象。60 分鐘之內，結霜情況通常便會消失。
發出異常噪音。	室溫太低。	請在室溫高於 5°C (41°F) 時運作除濕機。
	地面不平坦。	請在水平的地面上安裝除濕機。
	使用者沒有取下高效抗菌濾網的塑膠袋。	請取下高效抗菌濾網的塑膠袋。
數值顯示器上顯示「dF」代碼，壓縮機停止運作，且除濕機以「MAX」（強速）風速運作。	室溫偏低，除濕機自動啟動除霜功能。	這是正常現象，除濕機會在數分鐘後自動結束除霜功能，並繼續以目前的運作設定運作。
無法連接至 Wi-Fi/Wi-Fi 指示燈閃爍。（只限指定型號）	Wi-Fi 路由器無法運作。	檢查確認路由器有開啟，及檢查是否有其他已連線的裝置正在運作。如果路由器已關閉，請開啟路由器，並等待數分鐘之後再次檢查。
	路由器需要重新啟動。	拔除路由器插頭並重新接上電源，嘗試重新啟動路由器。等待數分鐘之後再次檢查。
	您的除濕機超出路由器的距離範圍。	嘗試讓機身移近路由器。確保本產品處於路由器的 10 公尺/米範圍之內，且產品與路由器間不能有太多牆壁阻隔。 請將本產品連線至 Wi-Fi 路由器的 2.4 GHz 頻段，而非連線至 5 GHz 頻段。這種做法可加強訊號強度和加長接收訊號距離。

7. 環境注意事項

請回收附有  符號的物料。回收包裝時，請將包裝放入適用的容器內。協助保護環境及人類健康，以及回收電力和電子器材的廢料。

請勿將標有  符號的器材，與家庭廢棄物一同棄置。請將產品運回您的本地回收設施，或聯絡您的所在地相關負責單位。

以下內容僅適用於台灣市場：

有鑒於世界各國對綠色環保意識的重視，伊萊克斯依循RoHS「危害性限制物質指令」誠實標示產品化學物質含量，關於本產品的RoHS聲明書，請上伊萊克斯官網 → 「維修與服務」→ 「通過歐盟RoHS 認證-了解更多」，依產品類別及型號檢索。

<http://www.electrolux.com.tw/support/rohs/>

www.electrolux.com/shop

