

EH13251BE, EH1945BE,
EH17280BE, EH1977BE

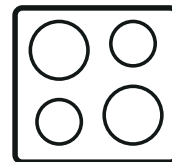

Induction hob
嵌入式感應爐

Installation & User manual
使用手冊

享受伊萊克斯貼心服務 立即註冊您的家電產品

註冊以獲得關於永續服務、安全提醒、
及配件購買資訊。

1. 使用手機掃描
家電產品上的QR code

產品註冊QR code通常
位於爐面上或底部

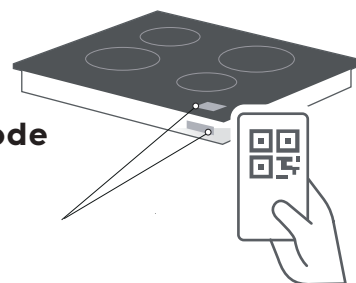

2. 按下通知或連結以打開註冊表
3. 完成填寫所需資訊後即可享受貼心服務

感謝您選擇伊萊克斯

感謝您購買伊萊克斯感應爐。您所選擇的產品是伊萊克斯累積數十年專業經驗與創新技術而打造的成果。產品的功能與外型設計皆考量了您的使用方便性。因此，在您每次使用產品時，皆可以期待獲得最佳的使用體驗。歡迎使用伊萊克斯。

使用前指南

請檢查產品是否有任何損壞或痕跡。若您發現設備損壞或有遭到標記，請務必盡快通知伊萊克斯客服中心，以便根據保固條款進行後續處理。

使用設備之前，請詳閱使用手冊，手冊中提供了產品及功能描述。請依照使用手冊正確安裝產品並詳讀安全說明，以避免因誤用產品而造成危險。

請妥善保存說明手冊以備日後參考。

使用條件

本產品主要適用於家庭或類似環境，例如：

- 店家、辦公室和其他工作環境的員工廚房。
- 飯店、旅社、民宿和其他居家類型環境中供客人使用。

聯絡客服前

在致電客服前，請確保已詳閱此使用手冊，並已備妥下列資料：型號和製造號碼。此類資訊可在機身標籤上找到。

請於此處記錄型號和製造號碼：

型號： _____

製造號碼： _____

目錄

安全說明.....	3
產品說明.....	5
操作說明.....	12
提示與訣竅.....	21
清潔與保養.....	26
疑難排解.....	27
安裝.....	29
技術資訊.....	30
環境關懷.....	31
保固服務.....	32

圖示說明

警告！

本圖示指出涉及人身安全的相關資訊。

注意！

本圖示指出如何避免損壞設備的相關資訊。

重要！

本圖示說明有關使用設備的提示與資訊。

環境資訊！

本圖示說明節能與環保相關的建議與訊息。

會影響保固服務的重要資訊

遵照使用手冊的說明對健康和 safety 極為重要。若未能嚴格遵守，可能會造成人身傷害、財產損失、並影響保固權益。請務必按照本手冊進行產品使用、安裝和操作。若產品故障乃是因未遵守手冊說明導致的，則非屬保固範圍，檢修需酌收服務費，若需零件更換，則依循本公司服務零件檢修價目表收費。

安全說明

請詳閱使用手冊，並妥善留存以備日後參考。
請詳細閱讀以下內容，以避免造成損壞或傷害。

注意：在安裝或使用設備之前，請務必詳閱以下注意事項及使用手冊。若需要協助，請聯繫客服部門。任何因不當安裝和使用錯誤所造成的人身傷害或產品損壞，伊萊克斯將不承擔任何責任。

注意兒童和易受傷者的安全

警告！

可能有窒息、受傷、永久性殘疾的風險。

- 本設備不適合兒童或身體、感官、精神功能減退，或缺乏產品使用經驗的人員使用，除非他們已透過可負責其安全之人員的監督或指導方可使用機器，以便確保安全。
- 請勿讓孩童將本機當成玩具使用。
- 請將所有包裝存放置於兒童不易取得之處。
- 操作家電或當家電仍有餘熱時，請確保兒童及寵物遠離本設備。
- 若機器具有兒童安全設置，建議您將其啟動。

安裝

警告！

僅限合格人員安裝本設備。

- 拆除所有包裝。
- 請勿安裝或使用已損壞的設備。
- 若電源線損壞時，必須由製造廠商或其服務處或具有相關資格的人員加以更換以避免危險。
- 請遵守隨附的安裝說明。
- 請留意須與其他電器或設備保持最小安全距離。
- 本設備體積及重量較大，請務必小心搬運，並隨時穿戴安全手套。
- 使用密封劑將切割表面加以密封，避免濕氣引起膨脹。
- 保護機器底座，避免蒸氣與水份進入。
- 請勿安裝於門窗附近，以防止打開門窗時，將已加熱或加熱中的鍋具打翻。
- 若安裝於抽屜上方，請確保機器底部與抽屜上方間的空間足以讓空氣流通。
- 設備底部可能會變燙，建議在設備下方安裝不可燃隔熱板，以免碰觸設備底部而導致燙傷。

使用

警告！

可能會導致受傷、燙傷與觸電危險。

- 本設備僅供居家使用。
- 不可變更本設備的規格。
- 電器不得以外加定時器或分離的遙控系統操作。
- 本設備運轉時，不可無人看管。
- 請勿於手沾溼的情況下操作本設備，也須留意不可在設備與水接觸時操作。
- 請避免將餐具或鍋蓋放置於烹飪區。機器運轉時可能會使之變得灼熱。
- 金屬物品，諸如刀、叉、匙及鍋蓋因其會變熱，不宜置於爐架表面上。
- 每次使用後請確實關閉電源。避免仰賴鍋具偵測器。
- 請勿將本設備作為工作檯或存放檯使用。
- 若爐面有裂痕，請中斷電源，以避免發生觸電。
- 本設備運作時，配戴心律調整器之使用者需與感應爐烹飪區保持至少三十公分距離。

警告！

可能會導致火災和爆炸的風險。

- 脂肪與油脂加熱可能產生可燃蒸氣。烹調此類食材時應遠離火焰或加熱物。
- 高溫熱油釋放的蒸氣可能會導致自燃。
- 以油脂在爐架上烹煮，如無人看管可能導致危險且可能引發火災。
- 使用過的油可能含有食物殘留物，可能比首次使用的油於更低的溫度下起火。
- 請勿將易燃物品或沾有易燃物的物品放置於本設備內部、附近或上方。
- 請勿試圖以水滅火。關閉設備並用鍋蓋或防火毯蓋住火焰。

安全說明



警告！

可能有損壞設備的風險。

- 請避免讓物品從高處掉落至爐面上，以避免玻璃陶瓷損壞。
- 玻璃陶瓷的邊緣可能會因鍋具撞擊而損壞。
- 鑄鐵、鋁製或底部毀損的鍋具可能會刮傷玻璃陶瓷表面。
- 在溢出物於烹飪區表面燒焦前，請使用濕布將其清除。
- 為避免損壞鍋具與玻璃陶瓷，請勿讓平底鍋或煎鍋乾燒。
- 請避免在鍋具內沒有食材或沒有放置鍋具的情況下操作烹調區。
- 為避免損壞鍋具與玻璃陶瓷，請勿讓鍋具乾燒。
- 請勿將鋁箔紙覆蓋於機器上。

注意：因上述不當使用所造成的損壞，包括玻璃碎裂或刮痕，皆不在保固範圍內。

清潔與維護



警告！

可能有損壞設備的風險。

- 定期清潔本設備，避免表面材料劣化。
- 請勿使用噴水器與蒸氣清潔機器。
- 請用沾濕的軟布清潔機器。僅限使用中性清潔劑。
請勿使用具有研磨性的工具、清潔抹布、溶劑或金屬物體進行清潔。

廢棄處理



警告！

可能會有受傷或窒息的風險。

- 拔除本設備的主電源線。
- 請剪斷主電源線並丟棄。

產品說明

EHI3251BE

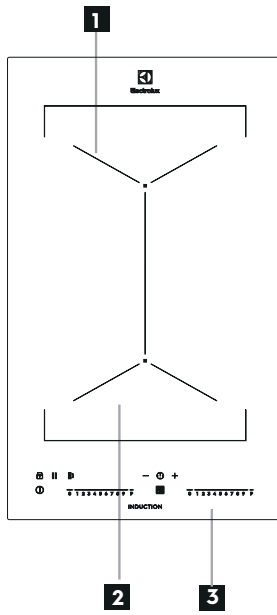

EHI945BE

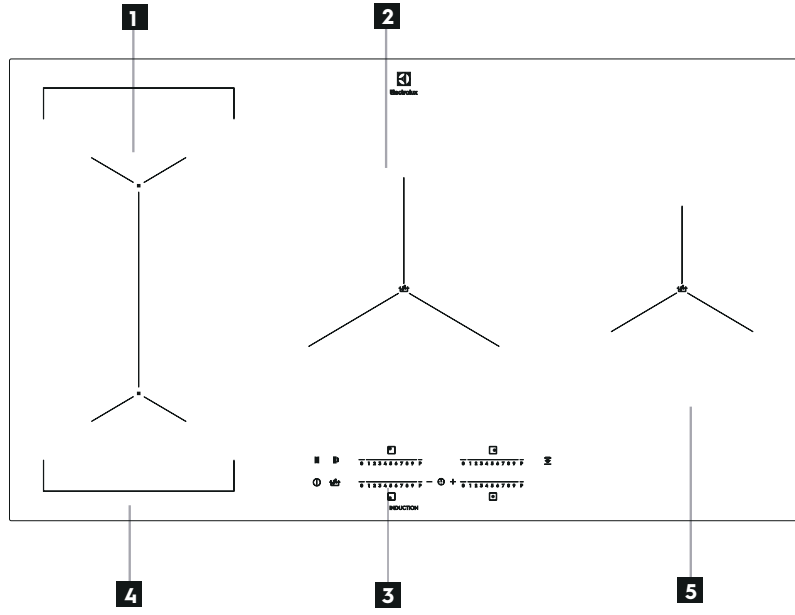

EHI7280BE

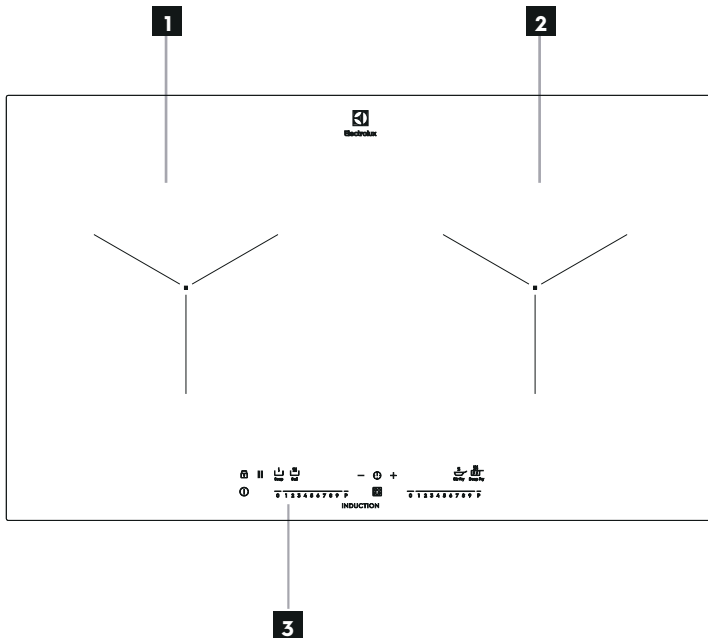

- 1** 感應爐烹飪區
- 2** 感應爐烹飪區
- 3** 控制面板
- 4** 感應爐烹飪區
- 5** 感應爐烹飪區

產品說明

EHI977BE

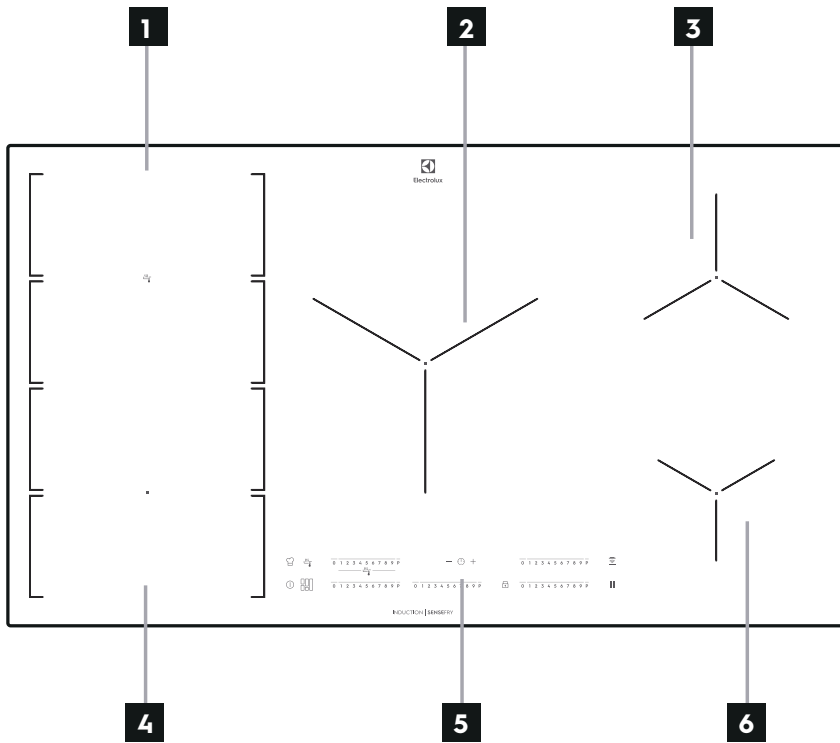

- 1** 感應爐烹飪區
- 2** 感應爐烹飪區
- 3** 感應爐烹飪區
- 4** 感應爐烹飪區
- 5** 控制面板
- 6** 感應爐烹飪區

產品說明

控制面板配置

EHI3251BE

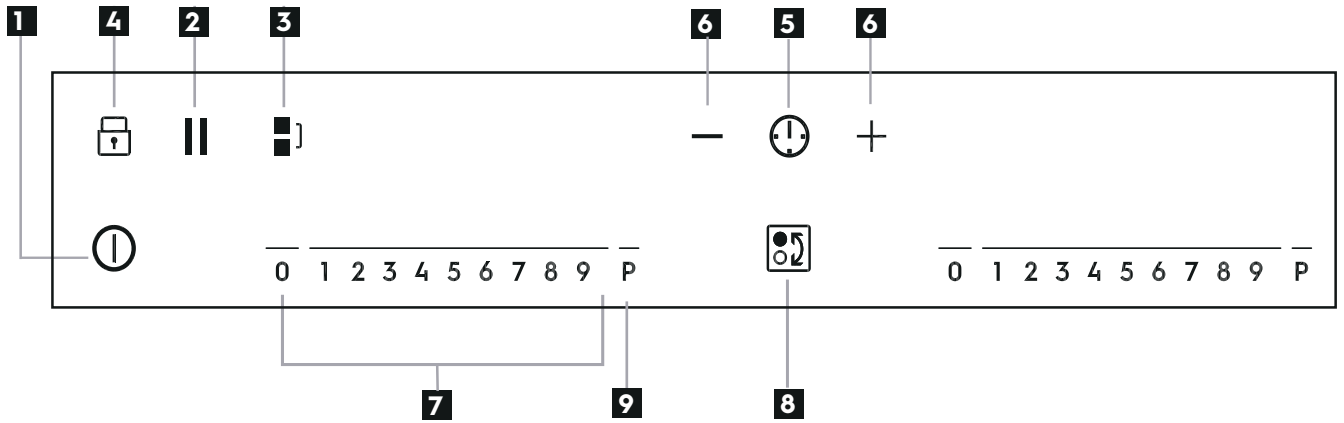

觸控鍵	功能
1 ①	開啟或關閉爐具電源
2	將所有運作中的烹飪區設定為保溫狀態
3 橋接圖示	開啟橋接功能
4 鎖圖示	啟用或停用兒童安全鎖
5 時鐘圖示	設定計時器
6 +/-	增加或減少時間
7 滑移觸控區	設定加熱強度
8 時鐘圖示	為選定的烹飪區設定時間
9 P	啟動瞬間強力加熱(Power)功能

產品說明

控制面板配置

EHI945BE



	觸控鍵	功能
1	ⓘ	開啟或關閉爐具電源
2		將所有運作中的烹飪區設定為保溫狀態
3	≡	開啟跨區橋接(Bridge)功能
4	☎	啟動或停用抽油煙機連動功能(Hob2Hood)的手動模式
5	ⓘ	啟動沸騰感應(SenseBoil)功能
6	滑移觸控區	設定加熱強度
7	+/-	增加或減少時間
8	⌚	設定計時器
9	P	啟動瞬間強力加熱(Power function)功能

產品說明

控制面板配置

EHI7280BE

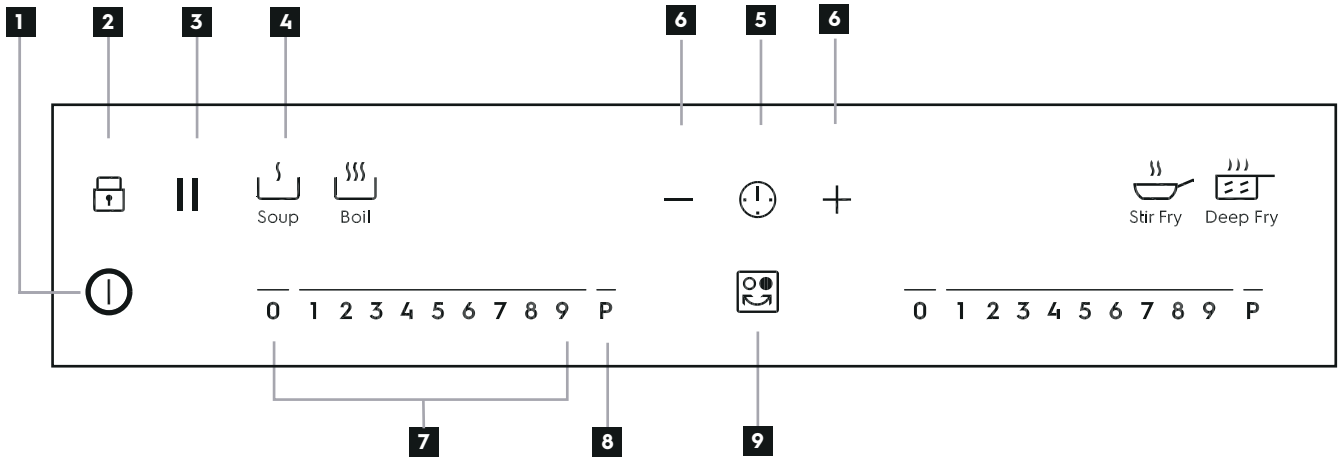

觸控鍵	功能
1 	開啟或關閉爐具電源
2 	啟用或停用兒童安全鎖
3 	將所有運作中的烹飪區設定為保溫狀態
4 	預設加熱模式: 煲湯、煮沸、翻炒、油炸
5 	設定計時器
6 	增加或減少時間
7 滑移觸控區	設定加熱強度
8 P	啟動瞬間強力加熱(Power function)功能
9 	為選定的烹飪區設定時間

產品說明

控制面板配置

EHI977BE

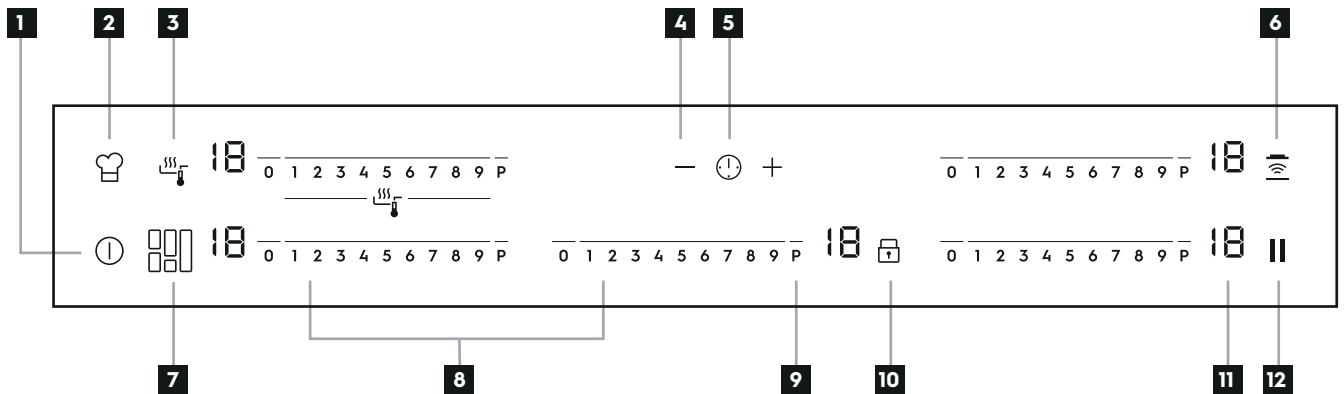

	觸控鍵	功能
1	ⓘ	開啟或關閉爐具電源
2	🔥	啟動或停用滑移變溫(PowerSlide)功能
3	🔥	啟動煎炒控溫感應(Sensefry)功能
4	+ / -	增加或減少時間
5	🕒	設定計時器
6	👤	啟動或停用抽油煙機連動功能(Hob2Hood)的手動模式
7	🌉	切換彈性跨區橋接功能(FlexiBridge)的模式
8	滑移觸控區	設定加熱強度
9	P	啟動瞬間強力加熱(Power function)功能
10	🔒	啟用或停用兒童安全鎖
11	加熱設定顯示	顯示已設定的加熱強度
12		將所有運作中的烹飪區設定為保溫狀態

產品說明

加熱設置顯示

顯示內容	說明
	烹飪區關閉
	烹飪區加熱中
	將所有運行中的烹飪區設定為保溫狀態
	自動加熱功能啟動
	瞬間強力加熱(Power function)功能啟動
	故障代碼
	OptiHeat 三段式餘熱指示: 持續烹飪/保溫/餘熱
	鎖定 / 兒童安全功能啟動
	鍋具不適用、太小或烹飪區上沒有鍋具
	自動斷電功能啟動

OptiHeat 三段式餘熱指示設置

警告!

 餘熱可能會有導致燙傷的風險!

三段式餘熱指示設置會顯示餘熱程度。感應爐烹飪區直接在鍋具底部提供烹飪過程所需的熱度。加熱的鍋具會接觸到玻璃陶瓷，故會產生餘熱。

操作說明

開啟與關閉

請按下 **Ⓛ** 1秒鐘以啟動或關閉感應爐。

自動斷電(Automatic Switch Off)

這項功能會在以下狀況發生時自動關閉爐具：

- 所有烹飪區皆已停用 (顯示 **Ⓛ**)。
- 開啟感應爐電源後，您未點選加熱設定。
- 食材溢出或將物品放置於控制面板上超過 10 秒 (例如：平底鍋、布等)，經過一段時間後將會發出提示音，感應爐將會停用，請移除物體或清潔控制面板。
- 爐具溫度過高(例如：平底鍋燒乾)。再次使用爐具前，必須先等烹飪區冷卻才可使用。
- 使用不正確的鍋具。**F** 符號將顯示且 2 分鐘後烹飪區將自動關閉。
- 如果沒有停用烹飪區且經過一段時間後也無變更加熱設定，**Ⓛ** 燈號將顯示，爐具將會停用，請參考下表。

自動斷電時間

加熱設定	Ⓛ 1 - 2	3 - 4	5	6 - 9
自動斷電時間	6 小時	5 小時	4 小時	1.5 小時

加熱強度設定 (Heating Setting)

輕觸滑移觸控區設置火力，請視烹調需求向左或向右滑動進行變更，在達到需要的加熱設定前請勿鬆手。螢幕會顯示已設定完成的加熱強度。

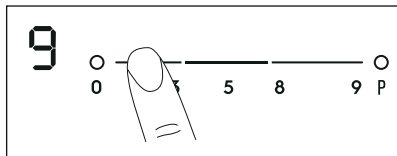

跨區橋接(Bridge)功能

i 重要!

使用橋接功能可搭配使用Infinite Plancha 鐵板烤架配件

跨區橋接功能會將鐵板烤架配件下方的兩個烹飪區連接起來，將其合而為一同步運作。首先，為其中一個烹飪區點選加熱設定。

欲啟動跨區橋接功能，輕觸 **■** 鍵以進行設定，如希望點選或變更加熱設定，請輕觸其中一個滑移觸控區。欲關閉跨區橋接功能，請輕觸 **■** 鍵，烹飪區將會獨立運作。

*跨區橋接(Bridge)功能僅適用於EHI945BE與EHI3251BE型號。

操作說明

自動加熱(Automatic heat up)

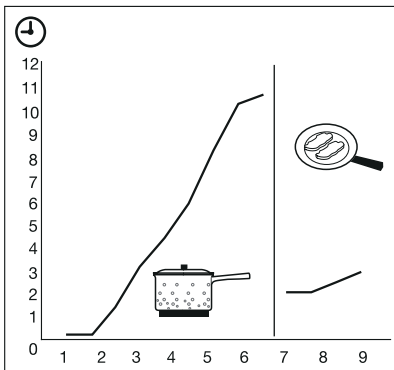

啟動自動加熱功能，以便在較短的時間取得所需要的加熱設定。此功能會先以最高火力運轉一段時間(見圖)，再降至所需的加熱設定。

依據下方指示以啟動烹飪區的自動加熱功能：

1. 輕觸符號 **P** (**P** 將會顯示於面板上)。
2. 接著立即點選所需的加熱強度。 **9** 符號將於 3 秒後顯示於面板上，若需停止此功能請變更加熱設定。

開啟與關閉瞬間強力加熱功能 (Power function)

瞬間強力加熱功能會提供更多火力至感應爐烹飪區。此功能最多可啟動 5 分鐘，之後烹飪區會自動回歸加熱強度 **9**。欲啟動此功能時請輕觸 **P**， **P** 符號將會顯示於面板上；欲關閉此功能，請將加熱強度設定於 **1** - **9** 之間。

關閉與開啟按鍵聲音 (Offsound Control)

關閉按鍵聲音：

1. 關閉感應爐。
2. 按住 **1** 約 3 秒鐘。面板會亮起後熄滅。
3. 按住 **9** 約 3 秒鐘， **9** 符號亮起。
4. 聲音響起按下 **+**， **9** 符號亮起，聲音將關閉。

當關閉按鍵聲音後，您只會在以下狀況下聽到提示聲：

- 按下 **1**。
- 計時提醒設置結束時。
- 倒數計時器結束時。
- 在控制面板上放了物品。

開啟按鍵聲音：

1. 關閉感應爐。
2. 按住 **1** 約 3 秒鐘。面板會亮起後熄滅。
3. 按住 **9** 約 3 秒鐘， **9** 符號亮起。
4. 接著按下 **+**， **9** 符號亮起，聲音將啟動。

*關閉與開啟按鍵聲音(Offsound Control)功能僅適用於 EHI7280BE 與 EHI3251BE 型號。

倒數計時器(Count Down Timer)

使用倒數計時器設定烹飪區在一次烹飪過程中需運行的時間。先選擇烹飪區後以開始設定倒數計時器。您可在設定計時器之前或之後選擇加熱設定。

- 選擇烹飪區：重複輕觸 **1** 鍵，直至所需烹飪區的指示燈亮起。
- 啟動倒數計時器：輕觸計時器旁的 **+** 鍵以設定時間 (00 - 99 分鐘)。當烹飪區指示燈緩緩閃爍時，則開始倒數計時。
- 查看剩餘時間：以 **1** 鍵選擇烹飪區。烹飪區指示燈會開始快速閃爍，剩餘時間便會顯示。
- 變更倒數計時設定：以 **1** 鍵選擇烹飪區。輕觸 **+** 或 **-** 以變更設定。
- 停用計時器：以 **1** 鍵選擇烹飪區。輕觸 **-** 鍵。剩餘的時間將會歸零 (顯示 00)。烹飪區指示燈會關閉。亦可以同時觸碰 **+** 與 **-** 鍵以停止計時。
- 倒數結束將發出提示音，面板上將閃爍 00。烹飪區將停止運作。
- 停止提示音：輕觸 **1** 鍵。

計時提醒裝置(Minute Minder)

當烹飪區未運作時，可將計時器當作計時提醒工具。輕觸 **1** 鍵。輕觸計時設定的 **+** 或 **-** 以設定時間。時間結束會發出提示音，且閃爍 00。

· 停止提示音：輕觸 **1** 鍵。

操作說明

保溫(Keep Warm)

點選 **II** 鍵可將所有運作中的烹飪區設定為最低加熱強度 (**II**)。當此功能開始運作後，便無法更改加熱設定，但不會影響計時器功能。

- 啟動此功能：輕觸 **II** 鍵。**II** 將顯示於面板上。
- 停止此功能：輕觸 **II** 鍵。先前設置的加熱強度將會顯示於面板。

鎖定(Lock)

烹飪區運作時，可以鎖定控制面板，但無法鎖定 **⓪** 鍵。此功能可防止意外更改加熱設定。

- 首先請選擇加熱設定。
- 啟動鎖定功能，請輕觸 **⓪**，**L** 符號會亮起約 4 秒鐘。計時器仍會保持開啟。
- 關閉此功能，請輕觸 **⓪**，先前設置的加熱設定會顯示於面板上。在關閉爐具時亦會關閉此功能。

*鎖定(Lock)功能僅適用於EHI977BE、EHI7280BE、EHI3251BE型號。

兒童安全鎖(Child Safety Device)

此功能可防止感應爐意外被操作。

依據下方指示啟動兒童安全鎖：

- 按下 **⓪** 鍵啟動感應爐，不需進行加熱設定。
- 輕觸 **II** (僅適用於EHI945BE)或 **⓪** (僅適用於EHI977BE/EHI7280BE/EHI3251BE) 約 4 秒鐘，**L** 符號將亮起。
- 按下 **⓪** 關閉感應爐。

關閉兒童安全鎖：

- 按下 **⓪** 鍵啟動感應爐，不需進行加熱設定。
- 輕觸 **II** (僅適用於EHI945BE)或 **⓪** (僅適用於EHI977BE/EHI7280BE/EHI3251BE) 約 4 秒鐘，**L** 符號將亮起。
- 按下 **⓪** 鍵關閉爐具。

進行一次烹調後取消兒童安全鎖：

- 按下 **⓪** 鍵啟動感應爐，**L** 符號亮起。
- 輕觸 **II** (僅適用於EHI945BE) 或 **⓪** (僅適用於EHI977BE/EHI7280BE/EHI3251BE) 約 4 秒鐘，並於10秒鐘內選擇加熱設定，即可操作爐具。
- 如按下 **⓪** 鍵關閉爐具，兒童安全鎖會再度啟動。

Hob²Hood 抽油煙機連動功能

此功能可讓感應爐與指定抽油煙機型號連接。感應爐與抽油煙機上皆配置紅外線信號通訊器，抽油煙機的風速將自動根據感應爐的模式設定與爐面上溫度最高的鍋具進行調整。使用者亦可以從感應爐操控面板手動控制風速。

i 重要!

針對大多數的抽油煙機，遠端操控系統預設為關閉狀態。在使用該功能前請先啟動遠端操控系統，更多相關訊息，請參閱抽油煙機的使用手冊。

Hob²Hood抽油煙機連動功能-自動模式

出廠預設值為H5，可依照以下說明變更自動模式。啟動感應爐時，抽油煙機將會自動調節風速。請注意下表指南僅供參考，實際風扇速度取決於烹飪區的溫度，這可能會因所選擇的加熱設定，及烹飪食材的大小與體積而受影響。

自動模式

	自動照明	沸騰	煎炒
H0 模式	關閉	關閉	關閉
H1 模式	開啟	關閉	關閉
H2 模式	開啟	風速1	風速1
H3 模式	開啟	關閉	風速1
H4 模式	開啟	風度1	風速1
H5 模式	開啟	風速1	風速2
H6 模式	開啟	風速2	風速3

1. 感應爐會偵測沸騰狀況，依照自動模式調節風速。
2. 感應爐會偵測煎炒狀況，依照自動模式調節風速。
3. 照明燈與風速只有在開啟Hob²Hood抽油煙機連動功能並選擇對應的模式後才會根據溫度自動調整。

變更自動模式

1. 停用感應爐。
2. 輕觸 **⓪** 鍵約 3 秒鐘。螢幕將亮起接著又熄滅。
3. 輕觸 **⓪** 約 3 秒鐘。
4. 輕觸 **⓪** 一段時間，直至 **H** 符號亮起。
5. 輕觸計時器 **+**，選擇所需要的自動模式。

i 重要!

若要直接從抽油煙機面板上啟動抽油煙機，請停止該功能的自動模式。當完成烹飪並停用感應爐時，抽油煙機風扇仍可能會運轉一段時間。之後系統會自動停用風扇，並防止接下來的 30 秒內意外啟動風扇。

* Hob²Hood 抽油煙機連動功能僅適用於EHI945BE與EHI977BE型號。

* 具有Hob²Hood 功能的抽油煙機型號請依當地實際銷售機種為主。

操作說明

彈性跨區橋接(FlexiBridge)功能



警告!

請參閱安全章節。

彈性運用的感應烹飪區由四個部分組成，可以組合成兩個不同大小的烹飪區，或一個大的烹飪區。您可依據鍋具大小選擇合適的橋接模式。此功能共有三種模式：2+2標準橋接(啟用爐具時自動啟動)、3+1拼接橋接(Big Bridge)與全區合併橋接(Max Bridge)。



重要!

加熱設定請使用左側兩個滑移觸控區進行設定。

模式切換

欲進行模式切換，請點選感應圖示：

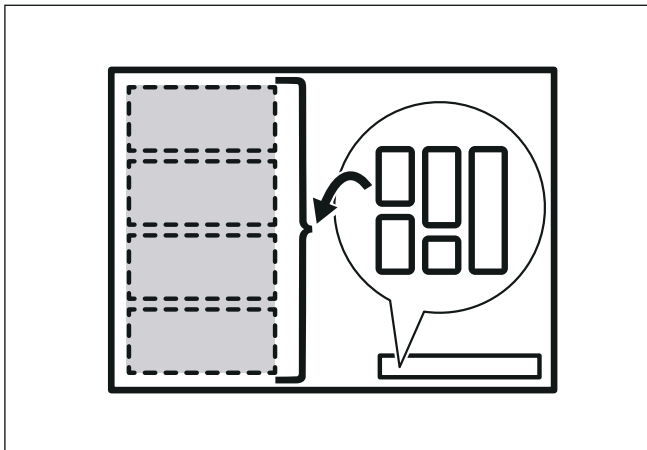

重要!

進行模式切換時，加熱設定會重設為 0。

鍋具的直徑與位置

請根據鍋具尺寸與形狀選擇最適合的模式。鍋具應盡可能覆蓋所選擇的區域，並將其放在選定區域的中央。

將底部直徑小於 160 mm 的鍋具置中放於每一個區域。

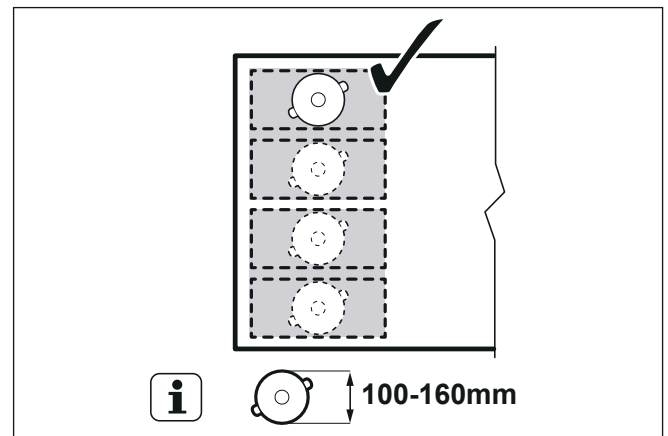

將底部直徑大於 160 mm 的鍋具放置於兩個區域間的中央處。

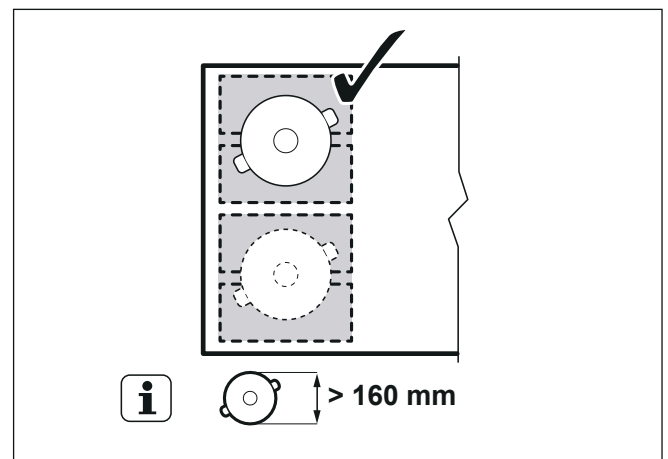

彈性跨區橋接(FlexiBridge)功能-2+2標準模式

啟用感應爐時，標準模式為預設值。此模式將感應區分成兩個獨立的烹飪區。您可以分別為每個區域設定加熱強度。請使用左側兩個滑移觸控區進行設定。

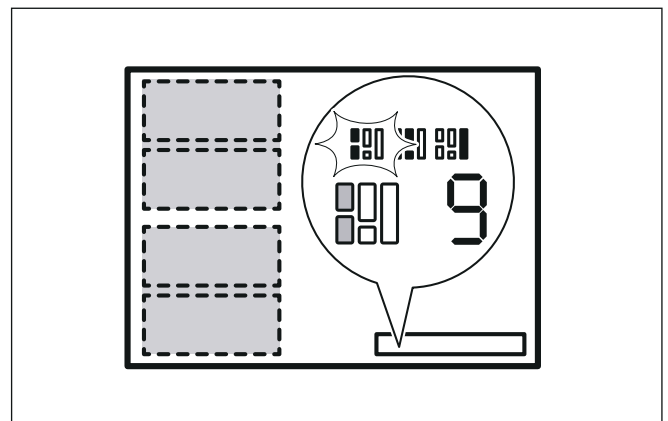

操作說明

正確的爐具位置：

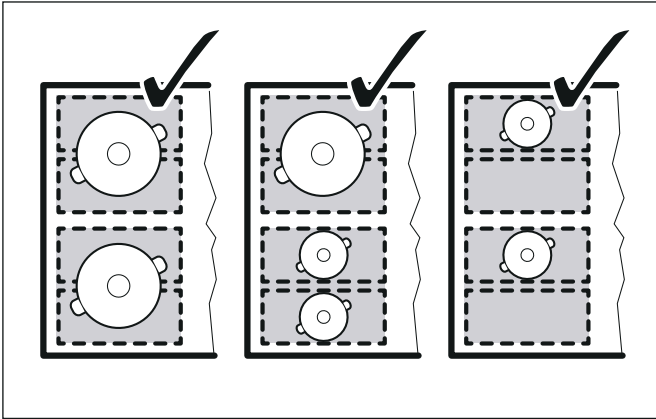

不正確的爐具位置：

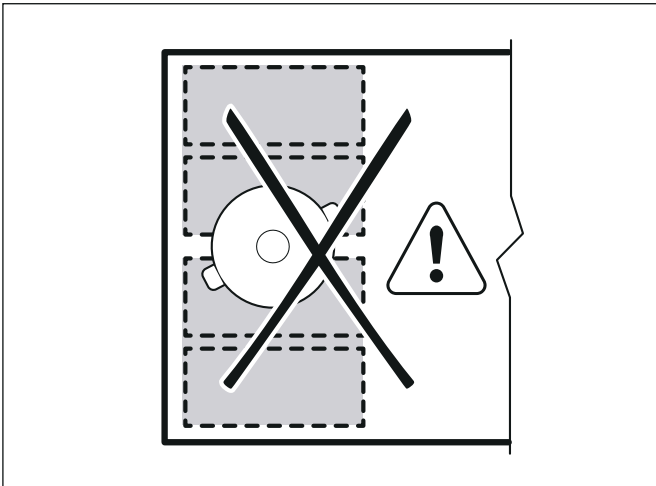

彈性跨區橋接(FlexiBridge)功能-

3+1拼接模式(Big Bridge)

欲啟動此功能，請輕壓 直至正確的模式指示燈顯示，此模式會將後端的三個感應區連接成一個烹飪區，最前端的一個感應區則獨立運行。您可以分別為每個烹飪區選擇加熱設置，請使用左側兩個滑移觸控區進行設定。

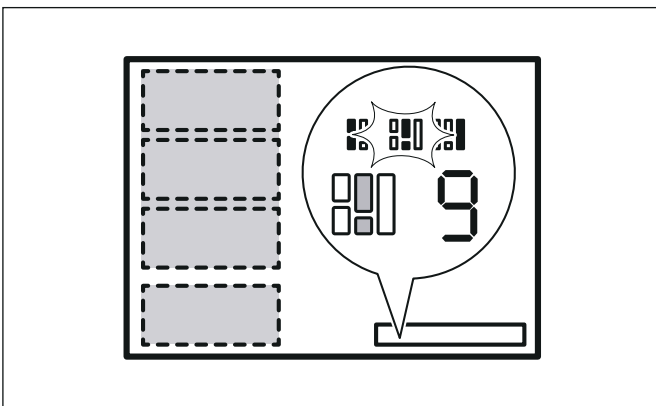

正確的爐具位置：

使用此模式需要將爐具放置三個相連的烹飪區，若使用的爐具尺寸小於兩個烹飪區大小， 符號將顯示於面板上，2 分鐘後將自動關閉烹飪區。

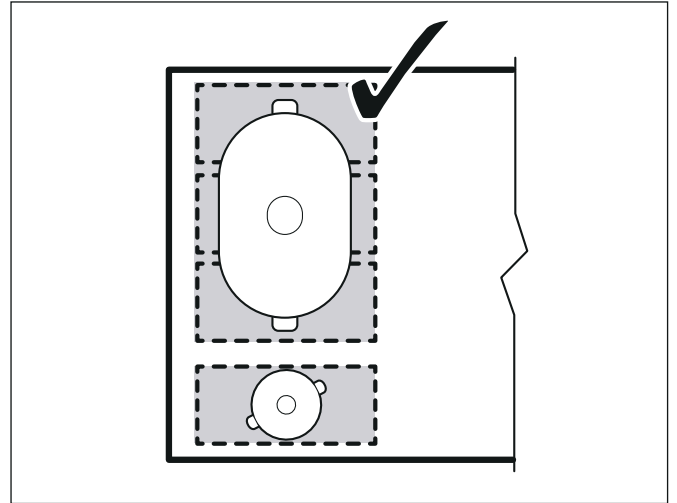

不正確的爐具位置：

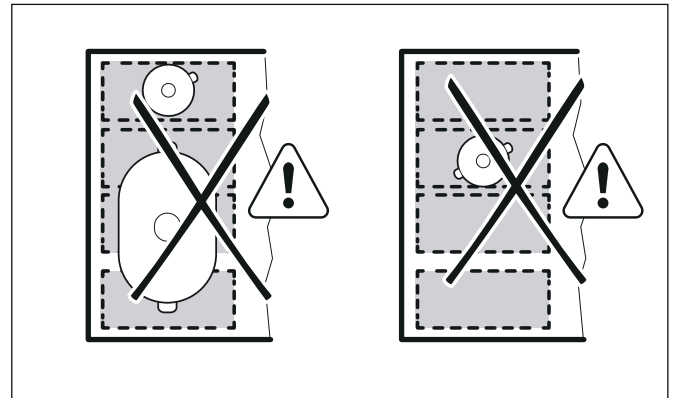

彈性跨區橋接(FlexiBridge)功能-

全區合併模式(Max Bridge)

欲啟動此功能，請輕壓 直至正確模式指示燈顯示，此模式會將四個感應區連接成一個大烹飪區。欲點選加熱設置，請使用左側其中一個滑移觸控區進行設定。

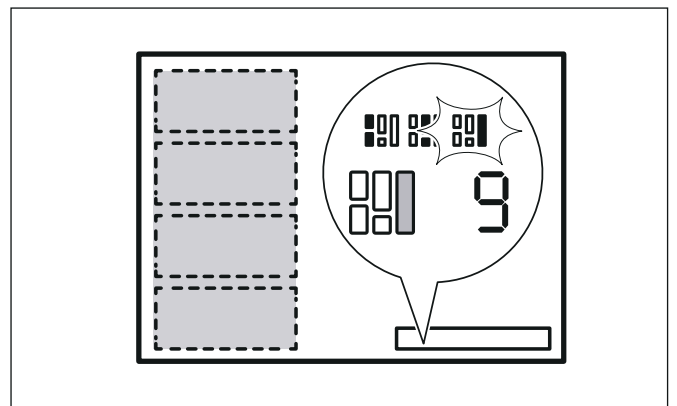

操作說明

正確的爐具位置：

使用此模式需要將爐具放置四個相連的烹飪區。若使用的爐具尺寸小於四個感應區大小，**F** 符號將顯示於面板上，並於2分鐘後自動關閉烹飪區。

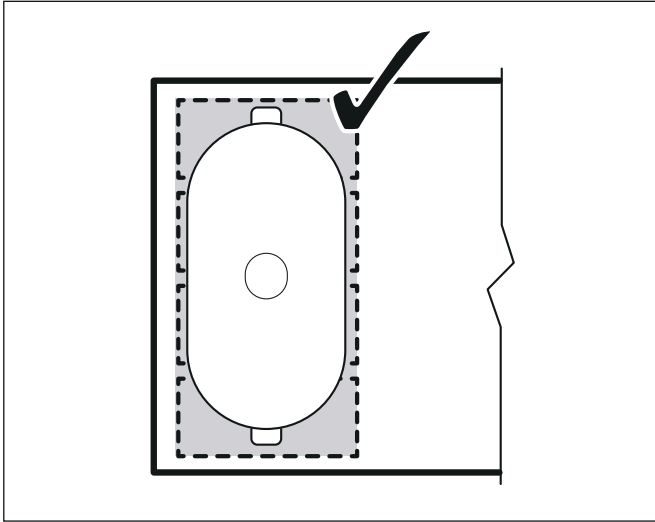

不正確的爐具位置：

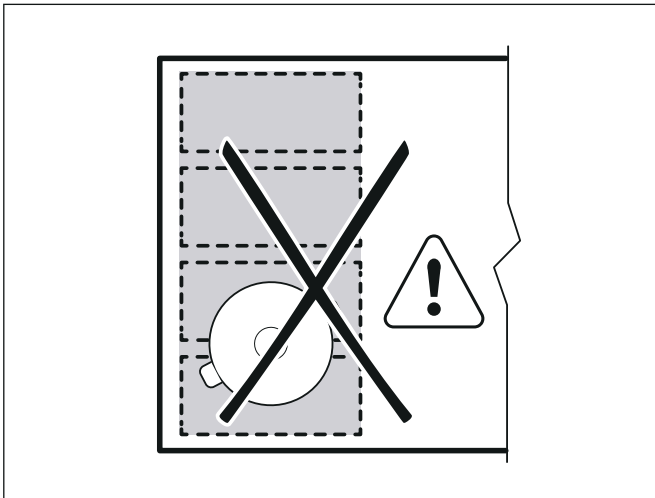

*彈性跨區橋接(FlexiBridge)功能僅適用於EHI977BE型號。

滑移變溫(Powerslide)功能

此功能可藉由移動鍋具至不同感應烹飪區而有不同的加熱火力。

滑移變溫功能將感應烹飪區劃分為三個區域，且此三個區域可設定不同的加熱強度，感應爐會感應鍋具的位置並將加熱強度調整為相對應的加熱設定。您可將鍋具放置於感應爐前端、中間或後端的區域，若將鍋具放置於最靠近控制面板的位置，鍋具將獲得最高的加熱火力，如需降低火力，可將鍋具移至中間或最後端的位置。

i 重要！

使用此功能時僅能使用一個鍋具。

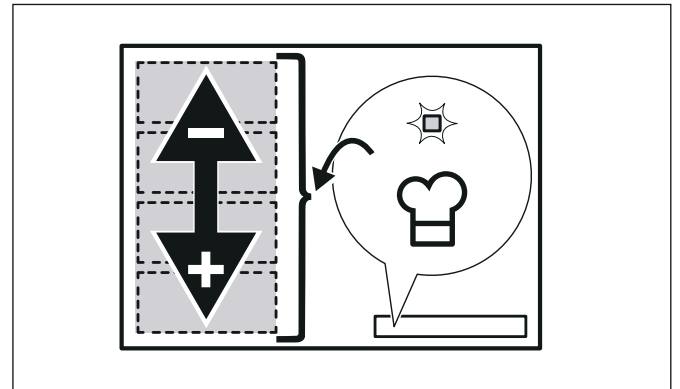

使用須知

- 使用滑移變溫功能時，請使用底部直徑最小為160 mm的鍋具。
- 左後方的滑移觸控區會顯示鍋具目前在烹飪區的位置：前端 **1**、中間 **3**、後端 **9**。

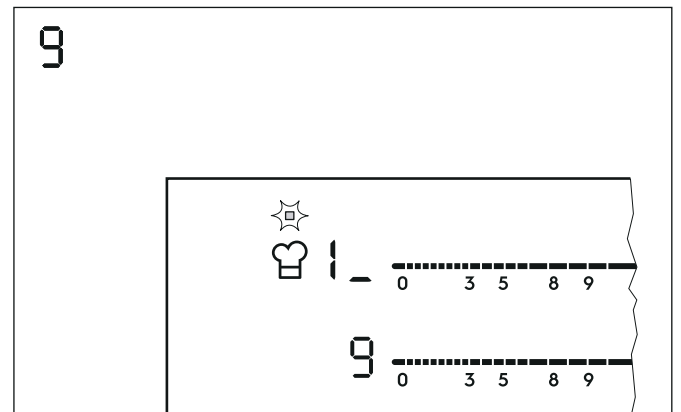

- 左前方的滑移觸控區則會顯示其加熱設定。如要變更加熱設定，請使用左前方的滑移觸控區

操作說明

- 首次啟用此功能時，前端位置的加熱設定預設為 **9**、中間位置預設為 **3**，後端位置預設為 **6**。

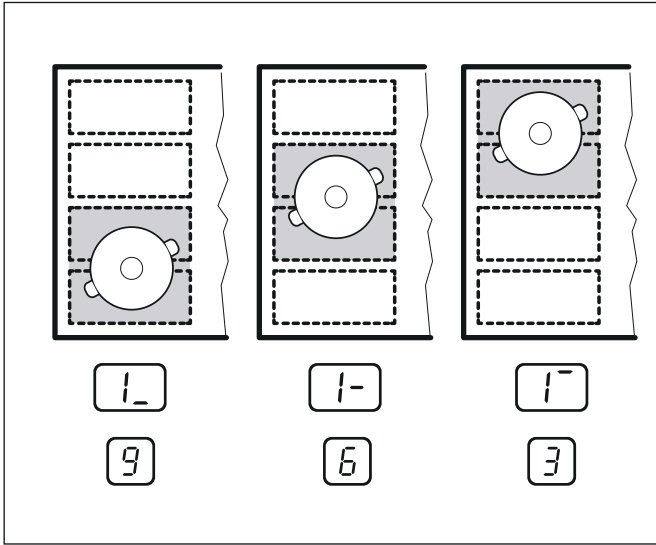



您可以變更每個位置的加熱設定，下次使用此功能時，感應爐將會記住您上一次的加熱設定。

啟動滑移變溫功能

欲啟動此功能，請將鍋具正確放置於彈性跨區橋接烹飪區。輕觸 ，圖示指示燈將亮起。若未能將鍋具放置於正確烹飪區，則 **F** 符號會亮起，烹飪區的設定將於2分鐘後歸 **0**。

關閉滑移變溫功能



欲關閉此功能，請輕觸  或將加熱設定調為 **0**， 圖示指示燈將會熄滅。

*滑移變溫(Powerslide)功能僅適用於EHI977BE型號。

煎炒控溫感應(SenseFry)功能

此功能可讓您設定一個加熱強度煎炒食物，感應爐會在油煎過程時自動保持選定的溫度，一旦設定好加熱強度，則無需再手動調節火力。

啟動煎炒控溫感應功能：

- 於左後方烹飪區放置一個空的平底鍋。使用過程中請勿使用鍋蓋。
- 輕觸 ，圖示上方的指示燈符號將亮起，加熱強度預設為 **1**。
- 選擇欲加熱的火力，請參閱提示與訣竅章節中的表格資訊。 指示燈上方的符號將開始緩慢閃爍，烹飪區將開始升溫。
- 待平底鍋達到預設的溫度時，感應爐將發出提示聲， 圖示上方的指示燈將呈現恆亮狀態。
- 將食材與適量食用油放入平底鍋內。

關閉煎炒控溫感應功能：

將左後方烹飪區的加熱強度調為 0 或輕觸 。

i 重要！

僅有感應爐左後方烹飪區可使用此功能(烹飪區上有  圖示的區域)。



! 注意！

如使用的鍋具為多層複合材質，請使用較弱的加熱強度，以防止鍋具過熱或導致損壞。



*煎炒控溫感應(SenseFry)功能僅適用於EHI977BE型號。

沸騰感應(SenseBoil)功能

當水達到沸點時，沸騰感應(SenseBoil)功能將自動調整加熱強度，以避免鍋具內的水溢出。

i 如欲使用的烹飪區有餘熱指示燈  /  /  顯示，感應爐將發出提示音，此時沸騰感應(SenseBoil)功能將不會啟動。

使用此功能請依照以下步驟進行操作：

- 輕觸 **1** 鍵以開啟感應爐。
- 輕觸  以啟動沸騰感應(SenseBoil)功能， 圖示將於當前可使用的烹調區面板上閃爍。
- 為烹調區選擇加熱強度(1-9)後將啟動此功能。如未於5秒內選擇烹調區的加熱強度，則此功能將不會被啟動。

i 當沸騰感應(SenseBoil)功能啟動後， 圖示上方的指示燈將陸續出現，直到水達到沸點。當偵測到水達到沸點，感應爐將發出提示聲並自動將加熱強度調整到5。

i 如所有烹飪區皆在使用中或烹飪區皆有餘熱，感應爐將釋出“嗶”提示聲， 圖示將開始閃爍，此功能將不會被啟動。

i 如欲停止此功能，請輕觸  圖示(沸騰感應功能將停止運作且加熱火力將降至0)，或輕觸滑移觸控區調整加熱強度。

操作說明

電源功率管理

所有烹飪區都連接到同一相位。請參閱附圖。

- 若烹飪區的總電力負荷超過該相位的最大電力負荷時，電源功率管理功能將會啟動。
- 電源功率管理功能會進行各個烹飪區的功率分配。
- 此功能會降低其他烹飪區的加熱功率。
- 被調降功率的感應區，顯示於面板上的加熱火力將在原設定與調降加熱強度的設定間交替變動。一段時間後，顯示的加熱強度將維持在被調降的火力值。

具有功率限制的電源功率管理

電源功率管理將為兩個烹飪區間進行功率分配(請參閱附圖)。瞬間強力加熱(Power function)功能會將其中一個烹飪區的功率增加至最高水準，並自動調降第二個烹飪區的功率，調降區的加熱設定顯示會在兩個火力值間變動。

僅適用於型號 EHI3251BE 及 EHI7280BE。

EHI3251BE

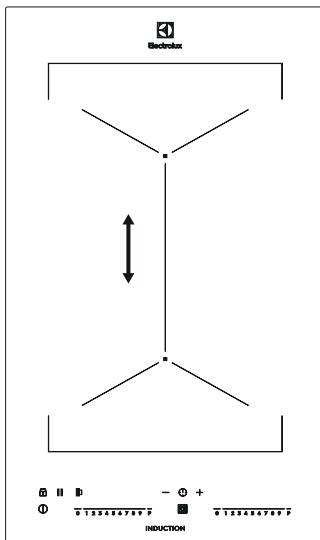

EHI7280BE

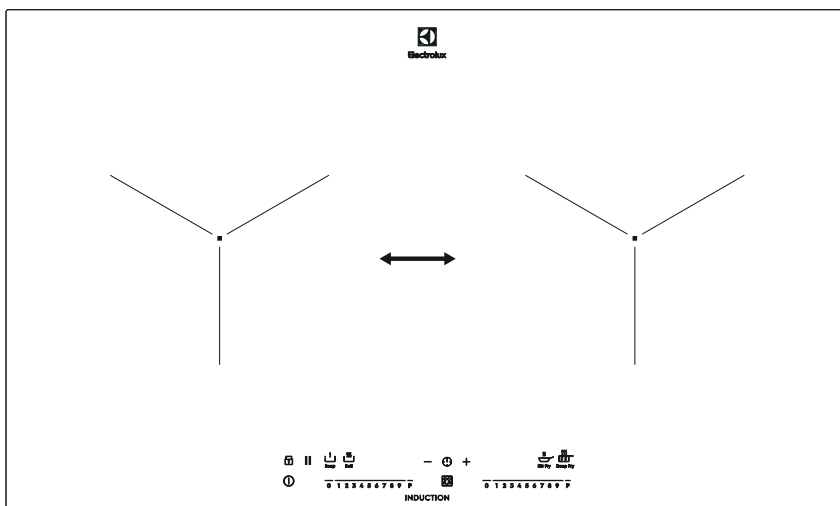

操作說明

電源功率管理將為所有烹飪區進行功率分配(請參見附圖)。
 瞬間強力加熱(Power function)功能會將其中一個烹飪區的功率增加至最高水準，並自動調降第一個運作的烹飪區之熱能，調降區的加熱設定顯示會在兩個火力值間變動。
 僅適用於型號EHI945BE 及EHI977BE

EHI945BE

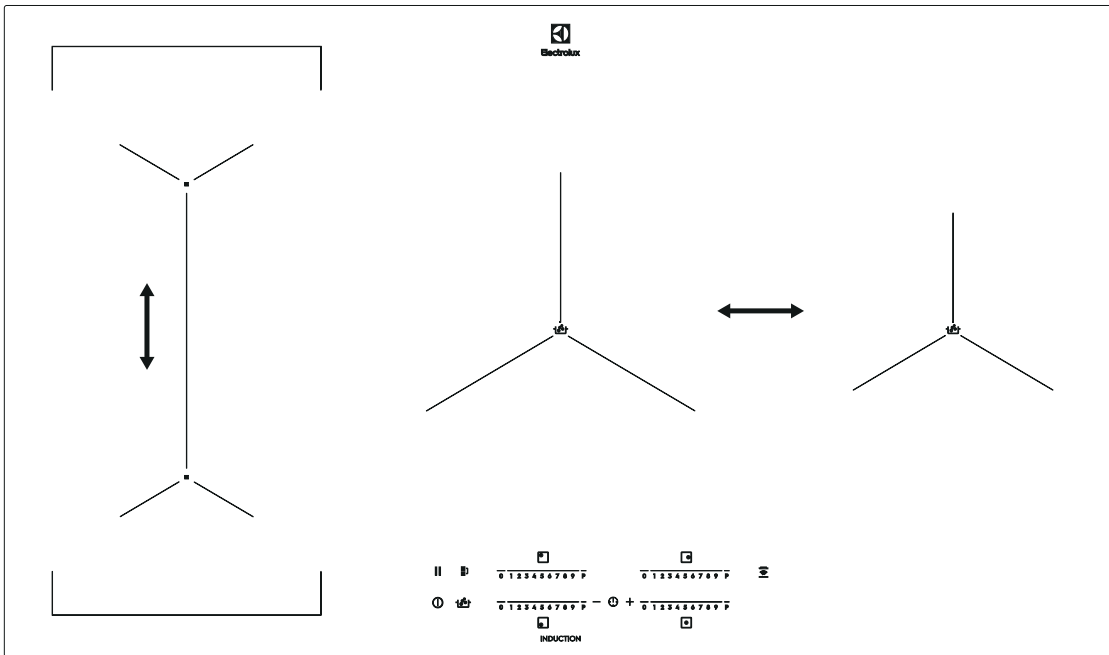



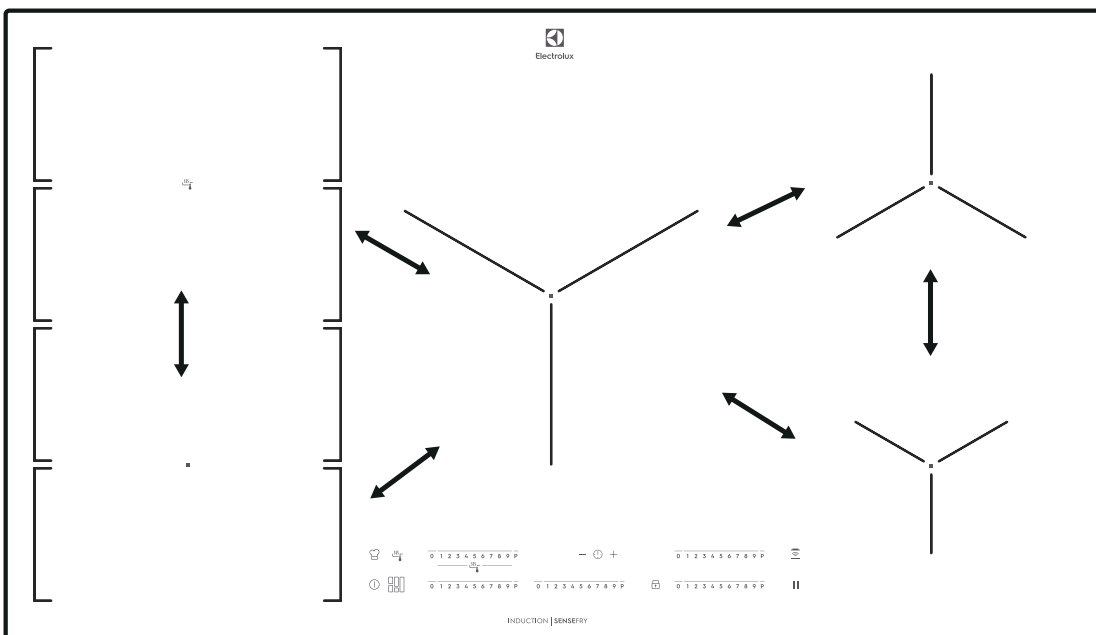

EHI977BE



提示與訣竅

Hob²Hood抽油煙機連動功能- 手動模式

您也可以手動操作抽油煙機連動功能。開啟感應爐電源後請輕觸  以關閉自動模式，接著您將可以手動調整抽油煙機的風速。當您輕觸  時，風扇速度將提高一級。當風速設定達最高速時，再次輕壓  則風速設定將會歸0，此時抽油煙機將關閉。請輕觸  以重新啟動抽油煙機，風速將由1段速開始。

* Hob²Hood 抽油煙機連動功能僅適用於EHI945BE與EHI977BE型號。

重要!

若要啟動抽油煙機連動功能的自動模式，請關閉感應爐並重新啟動。

啟動照明燈

如希望每次於感應爐啟動後自動開啟抽油煙機照明燈，請調整設定至自動模式 H1 - H6。

重要!

抽油煙機的照明燈將會於感應爐停用後的2分鐘內關閉。

重要!

感應烹飪區

感應爐烹飪區會有強大的電磁場，能讓鍋具快速導熱。

適用於感應爐的鍋具

重要!

使用感應爐時，請務必使用正確的鍋具。

鍋具材質：

· 適用於感應爐：鑄鐵、鋼質、琺瑯鋼、不銹鋼，鍋底具多層材質(鍋具通常會有以下標示，代表適用於感應爐)



· 不適用於感應爐：鋁、銅、黃銅、玻璃、陶瓷、瓷器。

快速確認鍋具是否適用於感應爐的方式：

- 倒少許水至鍋具中，並將感應烹飪區的加熱設定調至最高火力，觀察是否可快速沸騰。
- 將磁鐵靠近鍋具底部，確認是否可被吸附。
若磁鐵牢牢地吸附於鍋具底部，代表鍋具可適用於感應爐。

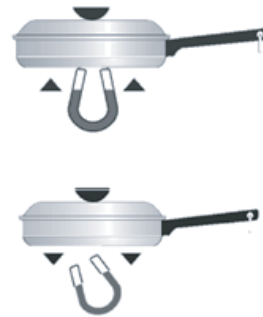

✓ 磁鐵可吸附鍋底
鍋具底材具有良好的磁性

× 磁鐵掉落，無法吸附
鍋具底材為非磁性材質。

重要!

鍋具底部需盡可能厚實且平整。

感應烹飪區的使用

重要!

將鍋具放在烹飪區表面的標記交接處，須完全遮蓋標記。鍋具底部的磁性面積須至少為125 mm，感應烹飪區會自動根據鍋具底部尺寸進行調節。您可以同時在兩個烹飪區使用大型鍋具進行烹飪。

感應爐運轉過程的雜音

以下雜音屬於正常現象而非故障：

- 裂紋聲：鍋具可能由數種不同材質製成(三明治結構)。
- 口哨聲：您正以高火力使用一個或多個烹飪區加熱，且鍋具可能由數種不同材質製成(三明治結構)。
- 嗡嗡聲：您正使用高加熱火力進行烹飪。
- 喀噠聲：發生電力切換。
- 嘶嘶聲、蜂鳴音：風扇正在運轉。

節能技巧

環境資訊

如何節能

- 請盡可能地將鍋蓋蓋於鍋具上。
- 請先將鍋具放置於烹飪區再開啟感應爐。
- 利用感應爐餘熱讓食物保溫或融化。

重要!

烹飪區效能

烹飪區效能與鍋具直徑相關，若鍋具直徑小於建議的最小直徑值，則僅能接收烹飪區產生的部分熱能。最小直徑之相關訊息，請參閱「技術資訊」章節。

提示與訣竅

Hob²Hood抽油煙機連動功能

使用提示

透過感應爐操作此功能時：

- 請避免讓抽油煙機面板受陽光直射。
- 請勿於抽油煙機面板上照射鹵素燈。
- 請勿蓋住感應爐面板。
- 請勿阻礙感應爐與抽油煙機間的訊號(如：使用手或鍋具手柄遮住)。

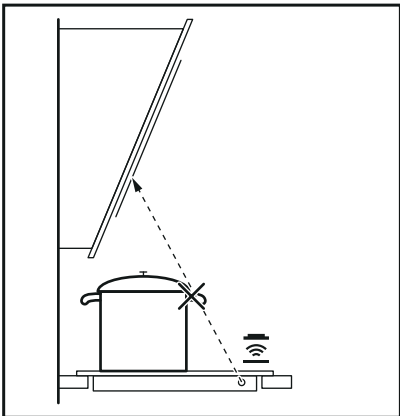

(圖示內的抽油煙機僅為範例)。

i 重要!

其他遠端遙控設備可能會影響訊號，為避免此種情形，請避免同時使用感應爐及操作此類設備。

具備Hob²Hood 抽油煙機連動功能的抽油煙機

欲查找全系列具備此功能的抽油煙機，請參閱伊萊克斯官網。具有此功能的伊萊克斯抽油煙機具有  符號，請以當地實際銷售機種為主。

提示與訣竅

烹飪應用範例

加熱設定與烹飪區耗電量之間並非線性關係。增加加熱強度時，烹飪區的耗電量並非成正比增加。這意味著中等加熱強度的烹飪區，其耗電量不到加熱強度的一半。

重要！

表格內資料僅供參考。

加熱設定	用途	時間	使用提示	額定耗電量
U 1	保溫已煮熟的食物	視需求	為鍋具加蓋	3%
1-2	荷蘭醬、 融化奶油、巧克力、吉利丁	5 - 25 分鐘	適時攪拌	3-8%
1-2	半熟歐姆蛋、烘蛋	10 - 40分鐘	蓋上鍋蓋烹調	3-8%
3	燉飯或製作以牛奶為基底的菜餚 、加熱即食熟食	25 - 50分鐘	水量至少為米量的兩倍， 牛奶類菜餚須到一定步 驟時進行攪拌	8-13%
4	蒸蔬菜、魚、肉	20 - 45分鐘	添加幾湯匙水或高湯等 液態食材	13-18%
5	蒸馬鈴薯	20 - 60分鐘	750 克馬鈴薯最多加 1/4 公升水量	18-25%
5	烹飪大量食物、燉菜與湯	60 - 150分鐘	含食材最多 3公升	18-25%
6-7	小火煎炸：魚片、藍帶小牛肉、炸 肉排、炸肉餅、香腸、肝、麵糊、雞 蛋、鬆餅、甜甜圈	視需求	烹飪中途需翻面	25-45%
7-8	大火油煎：馬鈴薯餅、里脊牛排、 牛排	5 - 15分鐘	烹飪中途需翻面	45-64%
9	煮沸大量的水、煮意大利麵、用大 火將肉汁封住的肉品(匈牙利燉 肉、燉肉)、薯條			100%
P	煮沸大量的水 電源功率管理將啟動			

瞬間強力加熱(Power function)功能啟動適用於加熱大量的水。

丙烯醯胺資訊

重要！根據最新的科學研究顯示，若將食物炸成焦黃色(尤其是含有澱粉的食物)，丙烯醯胺會對健康構成威脅。因此，烹調食物時建議以低溫進行，並避免將食物過焦。

提示與訣竅

煎炒控溫感應(Sensefry)功能的使用技巧

讓此功能可發揮最佳效果：

- 於感應爐冷卻時啟動此功能(無需手動加熱鍋具)。
- 建議使用不銹鋼製成且底部為三明治夾層的鍋具。
- 請避免使用底部中央有浮雕的鍋具

烹飪應用範例

表格內的資訊提供每個加熱強度適合烹調的食物種類(僅供參考)。食材的數量、厚度、品質與溫度(如:冷凍)可能會影響實際的烹調成果,您可依照烹飪習慣與鍋具,選擇最合適的加熱等強度與烹調方式。

雞蛋類	加熱強度設定
歐姆蛋,煎蛋	1 - 3
西式炒蛋	4 - 6
魚類	加熱強度設定
魚排、魚柳條、海鮮	4 - 6
肉類	加熱強度設定
炸肉排、雞胸肉、火雞胸肉	1 - 3
漢堡、肉丸	2 - 4
無骨肉排、菲力牛排、半熟/ 全熟牛排、炸香腸、碎肉	4 - 6
一分熟牛排	7 - 9
蔬菜類	加熱強度設定
炸生馬鈴薯	1 - 3
炸薯餅	4 - 6
蔬菜類	4 - 6

* 此功能僅適用於EHI977BE型號。

提示與訣竅

適用煎炒控溫感應(Sensefry)功能的平底鍋

僅能使用底部平整的平底鍋。如何檢查平底鍋是否適用：

1. 將平底鍋翻面。
2. 在平底鍋底部上方放置一把尺。
3. 試著在尺與平底鍋底部之間放置一枚硬幣(或類似厚度的物體)。

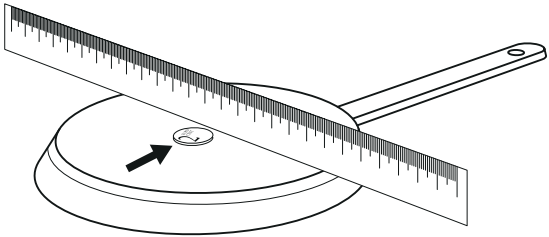

若能將硬幣放置於尺與平底鍋之間，則表示此平底鍋不適合使用。

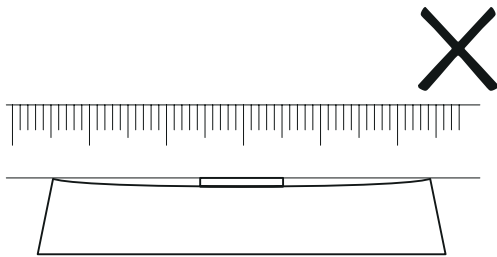

i 重要！

不同尺寸的平底鍋可能會有不同的加熱時間，相較於輕薄的平底鍋，厚實的平底鍋可儲存更多的熱量，但相對需要更多的時間加熱。

沸騰感應(SenseBoil)功能使用技巧

i 此功能不適用於鑄鐵鍋或不沾鍋(例如：陶瓷不沾鍋)。水煮馬鈴薯時建議使用珐瑯鍋可獲得良好的烹飪效果。您可藉由觀察首次使用沸騰感應功能的烹調狀況判斷鍋具是否適用。

請依循以下指示使用沸騰感應(SenseBoil)功能，以達到最佳效果：

- 倒入一半至3/4的冷水至鍋具中，並讓水位離鍋具上緣約4cm的高度。使用此功能請避免倒入少於1公升或高於5公升的水，務必留意水的重量範圍(或水與馬鈴薯的總重)介於1-5公斤。
- 如欲煮馬鈴薯，請留意水需要蓋過馬鈴薯，同時水位離鍋具上緣需要保留鍋具高度的1/4。
- 建議使用完整未削皮的中等尺寸馬鈴薯，以達到最佳效果。
- 請避免將馬鈴薯堆疊的太密集。
- 使用此功能時，請避免製造震動(例如：於同一個料理台上使用果汁機等電器或於周遭放置手機等容易製造震動的裝置)。
- 如欲加入鹽調味，請於水達到沸點後再加入。
- 此功能搭配少數容器如水壺或濃縮咖啡壺可能無法正常運作或發揮最好的烹調效果。

* 此功能僅適用於EH1945BE型號。
此功能於煮水或水煮馬鈴薯的效果最佳。

清潔與保養

每次使用完畢請確實清潔本設備。
務必使用底部潔淨的鍋具。

i 重要!

陶瓷玻璃面板上的刮痕或深色斑痕不影響感應爐的運轉。

如欲清除污垢，請依循下方指示

1. 融化的塑料製品、保鮮膜與含糖食物等需立即清理。若沒有立即清除，殘留物可能會造成感應爐的損壞。請使用專門設計用於陶瓷玻璃的刮刀清理，將刮刀以小於直角的角度放在玻璃表面上，並移動刮刀進行清潔。
2. 水垢、水痕、油漬、污漬、金屬褪色等請待爐面充分冷卻後再進行清潔，並請使用玻璃陶瓷或不銹鋼特殊清潔劑。
3. 以濕布與些許清潔劑清理本設備。
4. 清潔完成時請用乾淨的布將感應爐擦乾。



若殘留物較少，可用乾布擦拭即可。



若上述任何一種方式皆無法清除殘留物，請使用專為玻璃陶瓷面板設計的刮刀進行清理。



若殘留物範圍面積大，請用沾溼且加入清潔劑的海綿清潔並沖洗乾淨。



成功清潔爐面後，可搭配使用乾布塗抹玻璃陶瓷面板保護劑，可避免在之後使用時讓爐面沾到污漬。











若殘留物不易清除，請使用不具研磨性的刮墊與玻璃陶瓷專用的清潔劑進行清理。

疑難排解

問題	可能發生的原因	解決方法
陶瓷玻璃表面有紅色環狀、水垢或水環、金屬褪色光澤或其他變色、刮痕/暗影、氣泡或其他各類痕跡或污漬。	爐面未正確清潔。	使用陶瓷玻璃清潔劑，如 Cerapol。
陶瓷玻璃面有斑點。	含糖量高的液體溢出。	此類的溢出物必須即時用玻璃專用刮刀清除。否則可能造成爐面陶瓷玻璃永久性損壞，此不屬於保固範圍內。
無法開啟或操作感應爐	<ul style="list-style-type: none"> · 同時觸摸 2 個或多個感應鍵。 · 保溫功能運行中。 · 控制面板上有水或油漬。 	<p>再次啟動感應爐並於 10 秒內進行加熱設定。</p> <p>一次僅能輕觸一個感應鍵。</p> <p>請參閱「操作說明」章節。</p> <p>請清潔控制面板。</p>
感應爐發出提示音並關機。 感應爐關閉後仍發出提示。	在一個或多個感應區上放置物品。	請將感應區上的物品移除。
感應爐關機	感應區上有物品放置。	請將感應區上的物品移除。
餘熱指示燈無法亮起。	可能僅有短暫加熱，烹飪區溫度沒有這麼高。	<p>若烹飪區已長時間加熱使烹飪區變熱，餘熱指示燈卻沒有亮起</p> <ul style="list-style-type: none"> · 則請聯繫客服中心。
自動加熱功能無法運作。	烹飪區溫度很高。 已設定最高加熱強度。	讓烹飪區充分冷卻。 最高加熱強度的功率與自動加熱功能相同。
加熱強度有兩個級別的跳動變化。	電源功率管理功能啟動。	請參閱「電源功率管理」章節。
Hob2Hood抽油煙機連動功能無法啟動。	感應爐與抽油煙機間的訊號被物件阻礙，或物體覆蓋住控制面板。	將阻礙訊號或覆蓋於控制面板的物件移走。

疑難排解

問題	可能發生的原因	解決方法
感應鍵變熱	鍋具過大或放置的位置太靠近控制面板。	建議將大型鍋具放置於後端烹飪區。
輕觸面板時沒有提示音。	提示音被關閉。	開啟按鍵提示音 請參閱操作說明章節中的「開啟與關閉按鍵提示音」。
 亮起	自動關機功能啟動。	請關閉感應爐再重新開啟。
 亮起	兒童安全裝置或鎖定功能開啟。	請參見「操作說明」。
 亮起	<ul style="list-style-type: none"> 烹飪區無鍋具。 鍋具不適用於感應爐。 鍋具底部直徑小於烹飪區。 鍋具沒有覆蓋烹飪區的標記交接處。 	<p>請放置鍋具於烹飪區上。</p> <p>請使用適合用於感應爐的鍋具。</p> <p>請更換適用直徑的鍋具。</p> <p>請完全覆蓋烹飪區標記交接處。</p>
 與數字亮起	感應爐發生錯誤	請將感應爐電源關閉一段時間。斷開保險絲與房子內的電氣系統之連結。重新開機後，若  燈號再次亮起，請聯繫客服中心。
 亮起	感應爐發生錯誤，因鍋乾燒或使用不正確的鍋具。烹飪區過熱保護設置啟動。自動關機功能開啟。	請先關閉感應爐，移走被加熱的鍋具。大約 30 秒後再重啟烹飪區。若鍋具是問題所在，則錯誤符號將會從顯示螢幕上消失，但餘熱指示燈仍保持亮起。請先讓鍋具充分冷卻，並參閱「適用於感應爐的鍋具」章節，確認鍋具是否適用。
使用沸騰感應 (SenseBoil) 功能時，面板上  與  交替亮起	放入太少或太多水於鍋具中。您可能加入其他非水或馬鈴薯的食材於鍋具中。沸點在最後被改變，導致沸騰感應功能無法正常運作。	請參閱「提示與訣竅」章節中針對沸騰感應功能的說明。使用此功能僅於鍋具中放入水或馬鈴薯。
 圖示上方的指示燈開始閃爍且沸騰感應 (SenseBoil) 功能未啟動。	所有烹飪區可能皆有餘熱或皆在使用中。	請於完成當前的烹調後選擇一個沒有餘熱的烹調區使用。

若嘗試上述的解決方案但問題仍存在，請聯繫經銷商或客戶服務中心，並請提供產品標籤上的資料與錯誤信息內容。請確保以正確方式操作感應爐。若以錯誤的方式操作而導致的產品問題，可能非屬於保固範圍。客戶服務與保固條件之說明請參閱保固卡。

安裝



警告！

請參閱「安全資訊」章節。



重要

安裝前

安裝感應爐前，請記錄以下產品標籤上標示的資訊。產品標籤位於感應爐外殼底部。

型號 _____

PNC _____

製造號碼/機號 _____

嵌入式家電使用注意事項

僅能在感應爐安裝至符合安裝標準的正確位置後，才可開始使用。

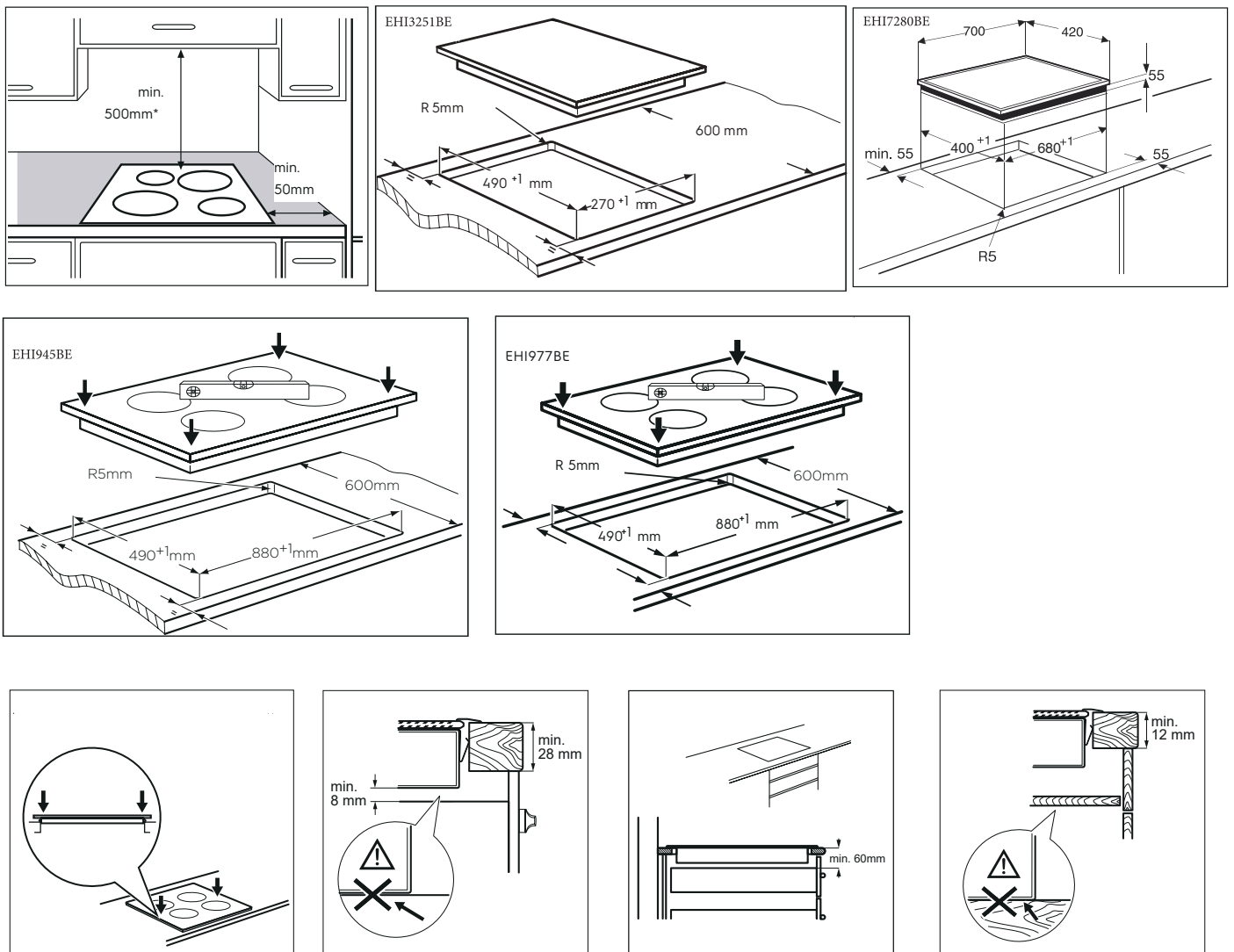

*注意：抽油煙機與感應爐的間隙須至少達到或超越所建議的最小值。請參閱抽油煙機安裝手冊。

技術資訊

電壓 (伏特) : 220V

頻率 (Hz) : 60Hz

EHI3251BE 嵌入式感應爐 3.5kW

烹飪區	額定功率 (最大加熱強度)	啟動瞬間強力加熱 (Power function) 功能	瞬間強力加熱 (Power function) 功能最長使用時間	鍋具底部直徑最小值
前	1800W	2800W	10分鐘	145-180mm
後	1800W	2800W	10分鐘	145-180mm

EHI945BE 嵌入式感應爐 7kW

烹飪區	額定功率 (最大加熱強度)	啟動瞬間強力加熱 (Power function) 功能	瞬間強力加熱 (Power function) 功能最長使用時間	鍋具底部直徑最小值
右	1800W	2800W	10分鐘	145-180mm
中	2300W	3600W	10分鐘	180-240mm
左前	2300W	3200W	10分鐘	125-210mm
左後	2300W	3200W	10分鐘	125-210mm

EHI7280BE 嵌入式感應爐 3.5kW

烹飪區	額定功率 (最大加熱強度)	啟動瞬間強力加熱 (Power function) 功能	瞬間強力加熱 (Power function) 功能最長使用時間	鍋具底部直徑最小值
右	2000W	3200W	10分鐘	180-210mm
左	2000W	3200W	10分鐘	180-210mm

EHI977BE 嵌入式感應爐 7kW

烹飪區	額定功率 (最大加熱強度)	啟動瞬間強力加熱 (Power function) 功能	瞬間強力加熱 (Power function) 功能最長使用時間	鍋具底部直徑最小值
中前	1800W	2800W	5分鐘	145-245mm
	3500W	5200W	5分鐘	245-280mm
右前	1400W	2500W	4分鐘	125-145mm
右後	1800W	2800W	10分鐘	145-180mm
彈性烹飪區	2300W	3400W	10分鐘	100mm

環境關懷

回收有標誌  的材料。

請將包裝材料放到適當的容器中予以回收。回收電子和電氣器具廢棄物有利於保護環境及人類健康。

請勿將有標誌  的器具與家用廢棄物一同處理。

請將產品送至當地回收廠或聯絡當地政府機構尋求協助。

有鑒於世界各國對綠色環保意識的重視，伊萊克斯依循RoHS「危害性限制物質指令」誠實標示產品化學物質含量，關於本產品的RoHS聲明書，請上伊萊克斯官網-->「服務」-->「RoHS聲明書」，依產品類別及型號檢索。

<https://www.electrolux.com.tw/support/rohs/#/>

保固服務

1. 服務保證範圍:

伊萊克斯商品依據不同產品類別，在正常使用狀態下所發生之故障，提供以下保固服務：(起算日期請參考下方詳細說明)

大家電產品自購買日起提供二年免費保修服務。包括嵌入式(蒸)烤箱、感應爐、瓦斯爐、排油煙機、冰箱、洗碗機、洗衣機、乾衣機等。

2. 特殊保固期限:

商品使用於非家庭內使用者，依原保固期限減半。(例：營業場所、工廠、公司、學校、飯店、...等公共場所)。

3. 非保固範圍:

下列情形非屬保固範圍，檢修需酌收服務費，若需零件更換，則依循本公司服務零件檢修價目表收費。

- 非功能組件、耗材或配件 (包括照明類組件、烤盤、蒸烤盤、烤架、洗碗籃架、爐架、爐頭、冰箱收納盒、淨水濾芯、濾網等)
- 外觀或表面磨損
- 經檢測後零組件未故障，而使用者要求更換
- 使用非原廠之零件或耗材
- 安裝或使用不當、自行拆修或經非本公司授權之服務人員檢修所引起的故障
- 安裝位置遷移或搬運所引起的損壞或故障
- 因天災、蟲(鼠)害、雷擊等不可抗力因素所造成之損害或故障
- 存放環境或外力因素等造成之線路、零件氧化或故障
- 未按規定之電壓使用者(未依照建議使用產品而造成之人身傷害或產品損壞，不在本公司的保固範圍內)
- 非透過新加坡商伊萊克斯股份有限公司台灣分公司授權之經銷商購買的產品

4. 此產品僅限於台灣地區使用，並僅適用於台灣地區購買使用者。商品使用前請詳閱「使用手冊」並依指示操作使用及保養，避免人為操作使用不當導致商品故障。如於其他地區/國家使用而造成電器損壞，不在保固範圍之內。

5. 若超過保固期限或是保固期限內需維修，請聯絡伊萊克斯客戶服務中心0800-888-259或E-mail至客服信箱service.tw@electrolux.com，將安排到府維修或收送等相關服務。

6. 保固起算日期將採以下任一方式認定:

- 有效保證卡之留存聯(加蓋經銷店章及註明購買日期)
- 購買憑證(發票、收據等)正本或影本 若無以上資料者，則依照產品主機上之機號，往後推算三個月做為保固起算日期。

新加坡商伊萊克斯股份有限公司台灣分公司保留以上保固條款修改之權益。

